

Prevista Dry

Informace o výrobku



obsah

| | | |
|---|------------------------|---|
| 1 | Popis skupiny produktů | 3 |
| 2 | Certifikáty | 4 |
| 3 | Rozměry Z | 6 |
| 4 | Imprint | 8 |

Popis skupiny produktů

Předstěnový systém pro suchou výstavbu (lehká konstrukce stěny). Možnost bezbariérové montáže i montáže pro tělesně postižené. Předstěnové prvky připravené k montáži pro předstěnové a volně stojící konstrukce, ať už polopříčkové, nebo na výšku místnosti. Upevnění do kovových a dřevěných rámových konstrukcí, přímo na stěnu pomocí 2 upevňovacích bodů nebo montážních kolejnic. Podpěrné nožky vhodné pro C-profilů 50 mm a 75 mm. Odhlučňené přípravy k připojení všech nástěnek Viega. Prvky lze integrovat do kolejnicového systému Prevista Dry Plus.

Předstěnové prvky pro:

WC, bidet, umyvadlo, pisoár, nosič armatury
instalační hloubka plynule nastavitelná v rozsahu 120–200 mm

Obložení pomocí:

Sádkartonové obkládací desky s impregnovaným jádrem a vyztužené skelnými vlákny, o tloušťce 18 mm.
Sádkartonové obkládací desky pro oblasti vystavené vysoké vlhkosti, běžně dostupné obkládací desky.

Poznámka

Použití systému v jiných než popsaných oblastech použití a pro jiná média musí být odsouhlaseno firmou Viega! Zatížení: WC a bidet 400 kg, umyvadlo a pisoár 150 kg, opěrná a přídržná madla 100 kg! Splňuje obecné požadavky požární ochrany a zvukové izolace. Podrobné informace k protipožární ochraně a zvukové izolaci naleznete na webových stránkách firmy Viega nebo je získáte u kontaktní osoby firmy Viega.

Softwarová řešení TechCON

Softwarová řešení pro řízení servisu a detailní plánování techniky firmy Viega související s potrubními, předstěnovými, splachovacími a odvodňovacími systémy.
K jednoduchému a rychlému řešení konkrétních cílů projektů použijte další bezplatné webové aplikace, které naleznete na webových stránkách Viega.

Konfigurátor Prevista Dry Plus

Webová aplikace pro snadný a rychlý návrh a výpočet materiálu předstěnového systému Prevista Dry Plus.

Konfigurátor ovládacích desek







Webová aplikace k jednoduchému a rychlému určení vhodné ovládací desky a její vizualizaci pro úpravu koupelny.







Změny a chyby vyhrazeny!

Nejnovější Z- a instalační rozměry, jakož i další technické informace lze nalézt na webových stránkách Viega a je nutné je zkontrolovat před plánováním, stavebními pracemi a použitím. Naše výrobky jsou neustále optimalizovány.

Tento popis produktu obsahuje důležité informace o výběru produktu a systému, montáži, uvedení do provozu a zamýšleném použití a případné údržbě. Tyto informace o produktech, jejich vlastnostech a aplikačních technikách vychází z aktuálně platných norem v Evropě (např. EN) anebo v Německu (např. DIN/DVGW). Některé části textu mohou odkazovat na technické předpisy v Evropě/Německu. Toto by mělo být považováno jako doporučení pro jiné země, ve kterých nejsou k dispozici příslušné národní požadavky. Příslušné národní zákony, normy, předpisy, směrnice a další technická ustanovení mají přednost před německými / evropskými směrnici uvedenými v tomto popisu produktu: Informace zde uvedené nejsou pro ostatní země a regiony závazné a je třeba je chápat jako doporučení.

Certifikáty

| | |
|---|---|
|  | SAI Watermark Certificate of Conformity Prevista |
|  | SAI Certificate of Conformity 372:2020 |
| BELGAQUA | BELGAQUA Certificate Prevista WC concealed cistern |
|  | LGA certificate WELL classification Viega 3F "Prevista" |
|  | LGA certificate WELL classification Viega 3H "Prevista" |
| VDMA | WELL Water Efficiency Label Home Prevista cistern |
| VDMA | WELL Water Efficiency Label Public Prevista concealed cistern |
|  | CSTB Certificate NF Inlet valve and flushing mechanism |
| KIWA | KIWA UK REGULATION 4 Approval Concealed WC cistern |
| KIWA | KIWA UK REGULATION 4 Approval Concealed WC cisterns |
| KIWA | KIWA UK REGULATION 4 Approval Inlet valve |
|  | WRAS Certificate WC Dual Flush |

| | |
|---|--|
|  | <p>WRAS Certificate Concealed WC cistern</p> |
|  | <p>WRAS Certificate Concealed WC cistern</p> |
|  | <p>WRAS Certificate Compact type float operated valve</p> |
|  | <p>IKRAM Product Certificate of Conformity Prevista Dry WC, flushing cisterns</p> |
|  | <p>KIWA Product certificate Flushing Cisterns Model Viega Prevista 3H, Prevista 3 L</p> |
|  | <p>KIWA Product Certificate Float operated valve</p> |
|  | <p>ITB Certificate Prevista</p> |
| <p>EITS</p> | <p>EITS Technical Approval Prevista Dry</p> |
| <p>EITS</p> | <p>EITS Certificate Prevista Dry</p> |
| <p>SASO</p> | <p>SASO Certificate for Energy Efficiency Label Prevista Dry WC element</p> |

Rozměry Z

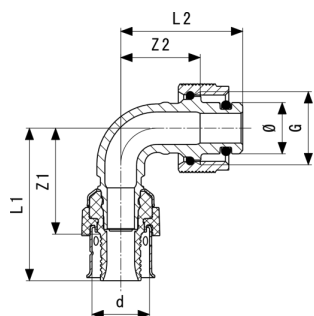

Viega Smartpress-přechodový oblouk 90°
- červený bronz
model 6716.8

| artikl | Ø | L2 | L1 | Z2 | Z1 |
|----------------|----|----|----|----|----|
| 776 992 | 15 | 35 | 44 | 23 | 30 |

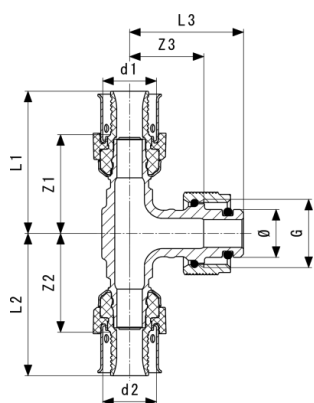

Viega Smartpress-tvarovka T-kus
- červený bronz
model 6718.8

| artikl | Ø | Z1 | Z2 | Z3 | L2 | L1 | L3 |
|----------------|----|----|----|----|----|----|----|
| 777 012 | 15 | 27 | 27 | 24 | 41 | 41 | 36 |
| 777 005 | 15 | 30 | 30 | 23 | 44 | 44 | 35 |

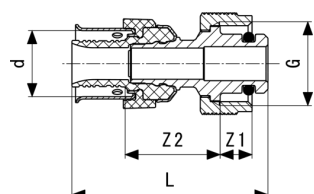

Viega Smartpress-přechodový kus
- červený bronz
model 6711.8

| artikl | Z1 | Z2 | L |
|----------------|----|----|----|
| 776 985 | 8 | 24 | 49 |

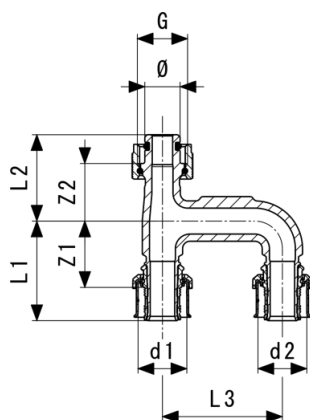

Viega Smartpress-rozšiřovací kus
 - červený bronz
model 6725.78

| artikel | d1 | d2 | G | Z1 | Z2 | L1 | L2 | L3 | Ø |
|----------------|----|----|---|----|----|----|----|----|----|
| 796 754 | 16 | 16 | ½ | 32 | 23 | 45 | 35 | 50 | 15 |
| 796 761 | 20 | 20 | ½ | 28 | 24 | 42 | 36 | 50 | 15 |
| 796 778 | 25 | 25 | ½ | 31 | 25 | 49 | 37 | 50 | 15 |

Imprint

Viega s.r.o.

Zdíkovská 61/3030
150 00 Praha 5
IČO: 26740419
DIČ: CZ26740419

Provozovna:

Hrušovská 2969/13
702 00 Ostrava
Tel. 00420-595 054 933
Mail: info@viega.cz

Registrace: Městský soud v Praze, oddíl C, č. složky 90803
Odpovědná osoba: Stanislav Šeliga, jednatel

V případě sady Submittal Package se jedná o nezávazné informace, které jsou Vám poskytovány. Veškerý obsah této sady Submittal Package byl sestaven s maximální pečlivostí. Aktuálnost, správnost a úplnost informací však nelze zaručit. Sada Submittal Package není v případě objednávky součástí smlouvy.