

Systeme de vannes Easytop
fichier information produit

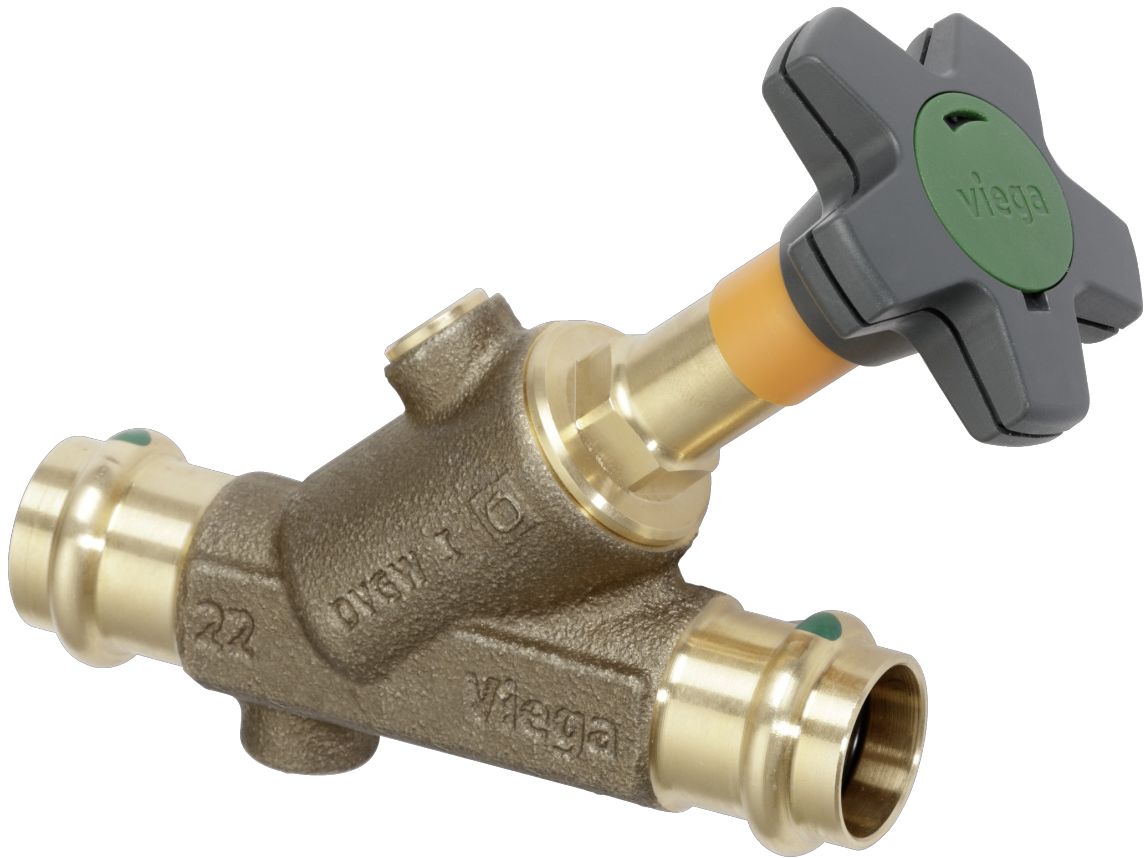

Table des matières

1	Description de la famille de produits	3
2	Domaines d'application	6
3	Certificats	15
4	Cotes d'encombrement	18
5	Mentions légales	42

Description de la famille de produits

Robinetteries en acier inoxydable, bronze ou bronze au silicium et accessoires pour les installations d'eau potable et de chauffage. Combinaison directe avec de nombreux systèmes de raccords à sertir Viega possible. Autres combinaisons avec des raccords sur filets G et Rp ainsi que des brides de transition.

Vannes à siège incliné (vannes à flux libre)

Corps et partie supérieure de vanne en acier inoxydable, bronze ou bronze au silicium, siège de vanne en acier inoxydable, avec démultiplication et indicateur de position ouvert/fermé, volant manuel avec identification du fluide vert/rouge remplaçable, avec bouchon de vidange.

Vannes KRV (vannes à flux libre combinées avec clapet anti-retour)

Corps et partie supérieure de vanne en acier inoxydable, bronze ou bronze au silicium, siège de vanne en acier inoxydable, avec démultiplication et indicateur de position ouvert/fermé, volant manuel avec identification du fluide vert/rouge remplaçable, avec raccord de contrôle, avec bouchon de vidange.

Clapet anti-retour

Corps et partie supérieure de vanne en acier inoxydable, bronze ou bronze au silicium, siège de vanne en acier inoxydable, avec raccord de contrôle, avec bouchon de vidange.

Vannes de prélèvement d'échantillon

Pour le prélèvement d'échantillon d'eau froide sanitaire et d'eau chaude sanitaire (eau chaude sanitaire/eau chaude sanitaire en circulation).

Modèle en 2 parties composé de : unité d'actionnement en bronze, vanne de prélèvement d'échantillon en acier inoxydable, tube d'évacuation en acier inoxydable rotatif/peut être flambé, unité de base rotative à 360°, poignée amovible avec bouchon de protection.

Modèle en 1 partie composé de : vanne de prélèvement d'échantillon en bronze, tube d'évacuation en acier inoxydable rotatif/peut être flambé, unité de base rotative à 360°, poignée amovible.

Vannes de régulation de la circulation

Vannes de régulation thermostatiques pour l'équilibrage hydraulique de colonnes ou d'étages, boîtiers et pièces en contact avec l'eau en bronze ou bronze au silicium, plage de régulation de 40 à 65 °C, verrouillables, avec bouchon de vidange.

Vanne de régulation statique pour l'équilibrage hydraulique de la circulation, boîtier et pièces en contact avec l'eau en bronze.

Vannes à bille

Corps de vanne en acier inoxydable, bronze ou bronze au silicium, bille en acier inoxydable, arbre de commande sans entretien, levier de commande avec identification du fluide vert/rouge remplaçable.

Vannes à flux libre

Corps et partie supérieure de vanne en bronze ou bronze au silicium.

Vannes encastrées à siège droit

Corps et partie supérieure de vanne en bronze ou bronze au silicium, avec cache de protection du gros-cœuvre.

Unités de compteurs d'eau pour appartements encastrées

Corps et partie supérieure de vanne en bronze ou bronze au silicium, avec partie supérieure, siège de vanne et ensemble tête de vanne en acier inoxydable, avec cache de protection, avec logement pour capsule de mesure coax G2 (non fournie), avec obturateur.

Modèles au choix avec isolation acoustique ou thermique, ou en modèle simple ou double.

Unités de montage pour compteur d'eau

Corps de vanne et pièces permettant la circulation de l'eau en bronze ou bronze au silicium, plaque de montage en acier inoxydable (réglable en profondeur/longueur, réglable pour montage horizontal et vertical du compteur d'eau), côté entrée : raccord fileté de compteur d'eau à plomber, côté sortie : raccord fileté de compteur d'eau réglable en longueur, avec matériel de fixation.

Modèles au choix avec vanne à siège incliné directement montée (vanne à flux libre) du côté entrée et vanne à siège incliné KRV du côté sortie.

Identification

Fabricant, dimension du tube, lot, point vert sur l'embout à sertir, identification du fluide interchangeable verte, rouge ou bleue

Raccords à sertir avec SC-Contur

Les raccords non sertis par inadvertance deviennent visiblement non étanches lors du remplissage de l'installation.

Viega garantit la détection de raccords non sertis dans les plages de pression suivantes :

pression d'eau min. : 0,1 MPa / 100 kPa / 1 bar / 14,5 PSI

pression d'eau max. : 0,65 MPa / 650 kPa / 6,5 bar / 94,3 PSI

pression atmosphérique min. : 22 hPa / 2,2 kPa / 22 mbar / 0,3 PSI

pression atmosphérique max. : 0,3 MPa / 300 kPa / 3 bar / 43,5 PSI

Éléments d'étanchéité

EPDM (caoutchouc-éthylène-propylène-diène), noir, prémonté

FKM (caoutchouc-fluorcarbone), noir mat, prémonté

L'utilisation d'éléments d'étanchéité FKM dans les installations d'eau potable et de gaz n'est pas admissible !

Dimensions

DN15–100

Outils

La sécurité de fonctionnement des systèmes de raccords à sertir Viega dépend tout d'abord de l'état irréprochable des outils de sertissage utilisés. Viega recommande l'utilisation des outils de sertissage de Viega pour le sertissage des raccords à sertir Viega. Les outils de sertissage Viega doivent faire l'objet d'un entretien régulier par des partenaires de service agréés.

Domaines d'application

Eau potable

Installations de chauffage

Réseaux d'air comprimé

Applications industrielles

Remarque

Concernant l'utilisation du système pour des domaines d'application et des fluides différents de ceux décrits, veuillez consulter Viega ! Des informations détaillées sur les applications, les restrictions ainsi que les normes et directives nationales se trouvent dans les informations produit, en version imprimée ou sur le site web Viega.

Conditions de service

Veuillez consulter les instructions au sujet des températures de service et des pressions de service admissibles des produits.

Veuillez faire attention à la règle de la direction du débit/flux !

des composants en cuivre ne doivent pas être installés devant des matériaux ferreux galvanisés

Matériaux connexions à sertir

Bronze : CC499K

bronze au silicium : CC246E / CuSi4Zn9MnP

acier inoxydable 1.4401

Sous réserve de modifications et d'erreurs

Les cotes Z et les cotes de montage ainsi que d'autres informations techniques sont disponibles sur le site Internet de Viega et doivent être vérifiées avant l'achat, lors de la planification, l'exécution des travaux et l'utilisation. Nos produits sont continuellement optimisés.

Cette description de produit contient des informations importantes sur le choix du produit ou du système, l'installation et la mise en service, ainsi que sur l'utilisation prévue et, si nécessaire, les mesures de maintenance. Ces informations sur les produits, leurs caractéristiques et techniques d'application sont basées sur les normes actuellement valables en Europe (par exemple EN) et/ou en Allemagne (par exemple DIN/DVGW). Certains passages du texte peuvent faire référence à des réglementations techniques en Europe/Allemagne. Celles-ci doivent être considérées comme des recommandations pour d'autres pays où il n'existe pas d'exigences nationales correspondantes. Les lois, normes, règlements et autres réglementations techniques nationales pertinentes ont la priorité sur les directives allemandes/européennes de cette description de produit : les informations présentées ici ne sont pas contraignantes pour d'autres pays et régions et doivent être considérées comme soutien.

Domaines d'application

nom du système: Easytop, **matériau de connexion:** bronze, **joint:** EPDM, **modèle:** 2270,2270.4,2270.10,2275,2275.3,2275.4

Domaines d'application	caractéristiques	valeurs
eau potable valeur pH $\geq 7,4$ valeur pH 7,0–7,4 et COT 1,5 mg/l max. exigences selon l'ordonnance allemande sur l'eau potable (TrinkwV) DIN 50 930-6	pression de service max.	1,6 MPa / 16 bar / 232,1 psi
	température de service max.	110 °C / 230 °F
eau de refroidissement (circuit fermé)	pression de service max.	1,6 MPa / 16 bar / 232,1 psi
	température de service min.	-25 °C / -13 °F
	température de service max.	110 °C / 230 °F
eau de puits exigences selon l'ordonnance allemande sur l'eau potable (TrinkwV)	pression de service max.	1,6 MPa / 16 bar / 232,1 psi
	température de service max.	110 °C / 230 °F
installations de chauffage selon NBN EN 12 828	pression de service max.	1,6 MPa / 16 bar / 232,1 psi
	température de service max.	105 °C / 221 °F
produit antigel Antifrogen N / Clariant Antifrogen L / Clariant Antifrogen Sol (installations solaires) / Clariant éthylène glycol (éthane-1,2-diol) propylène glycol (propane-1,2-diol) Tyfoxit / Tyforop-Chemie Tyfocor / Tyforop-Chemie protection contre la corrosion pour des tubes d'acier non alliés selon AGI Q151	pression de service max.	1,6 MPa / 16 bar / 232,1 psi
	température de service min.	-25 °C / -13 °F
	température de service max.	110 °C / 230 °F
chauffage huile de palme	pression de service max.	1 MPa / 10 bar / 145 psi
	température de service max.	90 °C / 194 °F
air comprimé concentration d'huile $\leq 25 \text{ mg/m}^3$ d12–108,0	pression de service max.	1,6 MPa / 16 bar / 232,1 psi
	température de service max.	60 °C / 140 °F
argon d12–54	pression de service max.	1,6 MPa / 16 bar / 232,1 psi
	température de service max.	60 °C / 140 °F
argon d64,0–108,0	pression de service max.	1 MPa / 10 bar / 145 psi
	température de service max.	60 °C / 140 °F
carbogène dioxyde de carbone + oxygène sec d12–54	pression de service max.	1,6 MPa / 16 bar / 232,1 psi
	température de service max.	60 °C / 140 °F
carbogène d64,0–108,0	pression de service max.	1 MPa / 10 bar / 145 psi
	température de service max.	60 °C / 140 °F

nom du système: Easytop, **matériau de connexion:** bronze, **joint:** EPDM, **modèle:** 2270,2270.4,2270.10,2275,2275.3,2275.4

Domaines d'application	caractéristiques	valeurs
azote après l'évaporateur d12-54	pression de service max.	1,6 MPa / 16 bar / 232,1 psi
	température de service max.	60 °C / 140 °F
azote d64,0-108,0	pression de service max.	1 MPa / 10 bar / 145 psi
	température de service max.	60 °C / 140 °F
hydrogène	pression de service max.	0,5 MPa / 5 bar / 72,5 psi
	température de service max.	60 °C / 140 °F
dioxyde de carbone sec d12-54	pression de service max.	1,6 MPa / 16 bar / 232,1 psi
	température de service max.	60 °C / 140 °F
dioxyde de carbone d64,0-108,0	pression de service max.	1 MPa / 10 bar / 145 psi
	température de service max.	60 °C / 140 °F
monoxyde de carbone pièces en acier inoxydable non homologuées d12-54	pression de service max.	1,6 MPa / 16 bar / 232,1 psi
	température de service max.	60 °C / 140 °F
monoxyde de carbone d64,0-108,0	pression de service max.	1 MPa / 10 bar / 145 psi
	température de service max.	60 °C / 140 °F
vide grossier P (absolu) = 1 hPa	température de service max.	70 °C / 158 °F
crypton d12-54	pression de service max.	1,6 MPa / 16 bar / 232,1 psi
	température de service max.	60 °C / 140 °F
crypton d64,0-108,0	pression de service max.	1 MPa / 10 bar / 145 psi
	température de service max.	60 °C / 140 °F
néon d12-54	pression de service max.	1,6 MPa / 16 bar / 232,1 psi
	température de service max.	60 °C / 140 °F
néon d64,0-108,0	pression de service max.	1 MPa / 10 bar / 145 psi
	température de service max.	60 °C / 140 °F
air synthétique d12-54	pression de service max.	1,6 MPa / 16 bar / 232,1 psi
	température de service max.	60 °C / 140 °F
air synthétique d64,0-108,0	pression de service max.	1 MPa / 10 bar / 145 psi
	température de service max.	60 °C / 140 °F
éthanol	pression de service max.	1,6 MPa / 16 bar / 232,1 psi
	température de service max.	25 °C / 77 °F

nom du système: Easytop, **matériau de connexion:** bronze, **joint:** EPDM, **modèle:** 2270,2270.4,2270.10,2275,2275.3,2275.4

Domaines d'application	caractéristiques	valeurs
condensat de vapeur d'eau sans contaminations	pression de service max.	1,6 MPa / 16 bar / 232,1 psi
	température de service max.	110 °C / 230 °F
acétone liquide	pression de service max.	0,5 MPa / 5 bar / 72,5 psi
	température de service min.	-10 °C / 14 °F
	température de service max.	40 °C / 104 °F
chauffage de digesteur température du substrat 65 °C	pression de service max.	1 MPa / 10 bar / 145 psi
	température de service max.	105 °C / 221 °F

nom du système: Easytop, **matériau de connexion:** bronze, **joint:** raccord fileté, **modèle:** 2270.1,2270.2,2275.1,2275.2,2275.5,2275.6

Domaines d'application	caractéristiques	valeurs
eau potable valeur pH $\geq 7,4$ valeur pH 7,0–7,4 et COT 1,5 mg/l max. exigences selon l'ordonnance allemande sur l'eau potable (TrinkwV) DIN 50 930-6	pression de service max.	1,6 MPa / 16 bar / 232,1 psi
	température de service max.	110 °C / 230 °F
eau de refroidissement (circuit fermé)	pression de service max.	1,6 MPa / 16 bar / 232,1 psi
	température de service min.	-25 °C / -13 °F
	température de service max.	110 °C / 230 °F
eau de puits exigences selon l'ordonnance allemande sur l'eau potable (TrinkwV)	pression de service max.	1,6 MPa / 16 bar / 232,1 psi
	température de service max.	110 °C / 230 °F
installations de chauffage selon NBN EN 12 828	pression de service max.	1,6 MPa / 16 bar / 232,1 psi
	température de service max.	105 °C / 221 °F
produit antigel Antifrogen N / Clariant Antifrogen L / Clariant Antifrogen Sol (installations solaires) / Clariant éthylène glycol (éthane-1,2-diol) propylène glycol (propane-1,2-diol) Tyfoxit / Tyforop-Chemie Tyfocor / Tyforop-Chemie protection contre la corrosion pour des tubes d'acier non alliés selon AGI Q151	pression de service max.	1,6 MPa / 16 bar / 232,1 psi
	température de service min.	-25 °C / -13 °F
	température de service max.	110 °C / 230 °F
chauffage huile de palme	pression de service max.	1 MPa / 10 bar / 145 psi
	température de service max.	90 °C / 194 °F
air comprimé concentration d'huile $\leq 25 \text{ mg/m}^3$ d12–108,0	pression de service max.	1,6 MPa / 16 bar / 232,1 psi
	température de service max.	60 °C / 140 °F

nom du système: Easytop, **matériau de connexion:** bronze, **joint:** raccord fileté, **modèle:** 2270.1,2270.2,2275.1,2275.2,2275.5,2275.6

Domaines d'application	caractéristiques	valeurs
argon d12-54	pression de service max.	1,6 MPa / 16 bar / 232,1 psi
	température de service max.	60 °C / 140 °F
argon d64,0-108,0	pression de service max.	1 MPa / 10 bar / 145 psi
	température de service max.	60 °C / 140 °F
carbogène dioxyde de carbone + oxygène sec d12-54	pression de service max.	1,6 MPa / 16 bar / 232,1 psi
	température de service max.	60 °C / 140 °F
carbogène d64,0-108,0	pression de service max.	1 MPa / 10 bar / 145 psi
	température de service max.	60 °C / 140 °F
azote après l'évaporateur d12-54	pression de service max.	1,6 MPa / 16 bar / 232,1 psi
	température de service max.	60 °C / 140 °F
azote d64,0-108,0	pression de service max.	1 MPa / 10 bar / 145 psi
	température de service max.	60 °C / 140 °F
hydrogène d12-108,0	pression de service max.	0,5 MPa / 5 bar / 72,5 psi
	température de service max.	60 °C / 140 °F
dioxyde de carbone sec d12-54	pression de service max.	1,6 MPa / 16 bar / 232,1 psi
	température de service max.	60 °C / 140 °F
dioxyde de carbone d64,0-108,0	pression de service max.	1 MPa / 10 bar / 145 psi
	température de service max.	60 °C / 140 °F
monoxyde de carbone pièces en acier inoxydable non homologuées d12-54	pression de service max.	1,6 MPa / 16 bar / 232,1 psi
	température de service max.	60 °C / 140 °F
monoxyde de carbone d64,0-108,0	pression de service max.	1 MPa / 10 bar / 145 psi
	température de service max.	60 °C / 140 °F
gaz de formage (sec/gaz de protection) argon + dioxyde de carbone (par ex. corgon) d12-54	pression de service max.	1,6 MPa / 16 bar / 232,1 psi
	température de service max.	60 °C / 140 °F
gaz de formage (sec/gaz de protection) d64,0-108,0	pression de service max.	1 MPa / 10 bar / 145 psi
	température de service max.	60 °C / 140 °F
crypton d12-54	pression de service max.	1,6 MPa / 16 bar / 232,1 psi
	température de service max.	60 °C / 140 °F
crypton d64,0-108,0	pression de service max.	1 MPa / 10 bar / 145 psi
	température de service max.	60 °C / 140 °F

nom du système: Easytop, **matériau de connexion:** bronze, **joint:** raccord fileté, **modèle:** 2270.1,2270.2,2275.1,2275.2,2275.5,2275.6

Domaines d'application	caractéristiques	valeurs
néon d12-54	pression de service max.	1,6 MPa / 16 bar / 232,1 psi
	température de service max.	60 °C / 140 °F
néon d64,0-108,0	pression de service max.	1 MPa / 10 bar / 145 psi
	température de service max.	60 °C / 140 °F
xénon d12-54	pression de service max.	1,6 MPa / 16 bar / 232,1 psi
	température de service max.	60 °C / 140 °F
xénon d64,0-108,0	pression de service max.	1 MPa / 10 bar / 145 psi
	température de service max.	60 °C / 140 °F
air synthétique d12-54	pression de service max.	1,6 MPa / 16 bar / 232,1 psi
	température de service max.	60 °C / 140 °F
air synthétique d64,0-108,0	pression de service max.	1 MPa / 10 bar / 145 psi
	température de service max.	60 °C / 140 °F
éthanol	pression de service max.	1,6 MPa / 16 bar / 232,1 psi
	température de service max.	25 °C / 77 °F
condensat de vapeur d'eau sans contaminations	pression de service max.	1,6 MPa / 16 bar / 232,1 psi
	température de service max.	110 °C / 230 °F
acétone liquide	pression de service max.	0,5 MPa / 5 bar / 72,5 psi
	température de service min.	-10 °C / 14 °F
	température de service max.	40 °C / 104 °F
chauffage de digesteur température du substrat 65 °C	pression de service max.	1 MPa / 10 bar / 145 psi
	température de service max.	105 °C / 221 °F

nom du système: Easytop, **matériau de connexion:** bronze, **joint:** EPDM, **modèle:** 2242,2278

Domaines d'application	caractéristiques	valeurs
eau potable valeur pH $\geq 7,4$ valeur pH 7,0-7,4 et COT 1,5 mg/l max. exigences selon l'ordonnance allemande sur l'eau potable (TrinkwV) DIN 50 930-6	pression de service max.	1,6 MPa / 16 bar / 232,1 psi
	température de service max.	110 °C / 230 °F
eau de refroidissement (circuit fermé)	pression de service max.	1,6 MPa / 16 bar / 232,1 psi
	température de service min.	-25 °C / -13 °F
	température de service max.	110 °C / 230 °F

nom du système: Easytop, **matériau de connexion:** bronze, **joint:** EPDM, **modèle:** 2242,2278

Domaines d'application	caractéristiques	valeurs
eau de puits exigences selon l'ordonnance allemande sur l'eau potable (TrinkwV)	pression de service max.	1,6 MPa / 16 bar / 232,1 psi
	température de service max.	110 °C / 230 °F
installations de chauffage selon NBN EN 12 828	pression de service max.	1,6 MPa / 16 bar / 232,1 psi
	température de service max.	105 °C / 221 °F
produit antigel Antifrogen N / Clariant Antifrogen L / Clariant Antifrogen Sol (installations solaires) / Clariant éthylène glycol (éthane-1,2-diol) propylène glycol (propane-1,2-diol) Tyfoxit / Tyforop-Chemie Tyfocor / Tyforop-Chemie protection contre la corrosion pour des tubes d'acier non alliés selon AGI Q151	pression de service max.	1,6 MPa / 16 bar / 232,1 psi
	température de service min.	-25 °C / -13 °F
	température de service max.	110 °C / 230 °F
chauffage huile de palme	pression de service max.	1 MPa / 10 bar / 145 psi
	température de service max.	90 °C / 194 °F
éthanol	pression de service max.	1,6 MPa / 16 bar / 232,1 psi
	température de service max.	25 °C / 77 °F
condensat de vapeur d'eau sans contaminations	pression de service max.	1,6 MPa / 16 bar / 232,1 psi
	température de service max.	110 °C / 230 °F
acétone liquide	pression de service max.	0,5 MPa / 5 bar / 72,5 psi
	température de service min.	-10 °C / 14 °F
	température de service max.	40 °C / 104 °F

nom du système: Easytop, **matériau de connexion:** en acier inoxydable, **joint:** EPDM, **modèle:** 2370

Domaines d'application	caractéristiques	valeurs
eau potable valeur pH $\geq 7,4$ valeur pH 7,0–7,4 et COT 1,5 mg/l max. exigences selon l'ordonnance allemande sur l'eau potable (TrinkwV) DIN 50 930-6	pression de service max.	1,6 MPa / 16 bar / 232,1 psi
	température de service max.	110 °C / 230 °F
eau purifiée (non potable) système ouvert entièrement désalinisée déionisée deminéralisée distillée	pression de service max.	1,6 MPa / 16 bar / 232,1 psi
	température de service max.	110 °C / 230 °F
eau de refroidissement (circuit fermé)	pression de service max.	1,6 MPa / 16 bar / 232,1 psi
	température de service min.	-25 °C / -13 °F
	température de service max.	110 °C / 230 °F

nom du système: Easytop, **matériau de connexion:** en acier inoxydable, **joint:** EPDM, **modèle:** 2370

Domaines d'application	caractéristiques	valeurs
eau de puits exigences selon l'ordonnance allemande sur l'eau potable (TrinkwV)	pression de service max.	1,6 MPa / 16 bar / 232,1 psi
	température de service max.	110 °C / 230 °F
installations de chauffage selon NBN EN 12 828	pression de service max.	1,6 MPa / 16 bar / 232,1 psi
	température de service max.	105 °C / 221 °F
produit antigel Antifrogen N / Clariant Antifrogen L / Clariant Antifrogen Sol (installations solaires) / Clariant éthylène glycol (éthane-1,2-diol) propylène glycol (propane-1,2-diol) Tyfoxit / Tyforop-Chemie Tyfocor / Tyforop-Chemie	pression de service max.	1,6 MPa / 16 bar / 232,1 psi
	température de service min.	-25 °C / -13 °F
	température de service max.	110 °C / 230 °F
chauffage huile de palme	pression de service max.	1 MPa / 10 bar / 145 psi
	température de service max.	90 °C / 194 °F
air comprimé concentration d'huile <= 25 mg/m ³ d12-108,0	pression de service max.	1,6 MPa / 16 bar / 232,1 psi
	température de service max.	60 °C / 140 °F
argon d12-54	pression de service max.	1,6 MPa / 16 bar / 232,1 psi
	température de service max.	60 °C / 140 °F
argon d64,0-108,0	pression de service max.	1 MPa / 10 bar / 145 psi
	température de service max.	60 °C / 140 °F
carbogène dioxyde de carbone + oxygène sec d12-54	pression de service max.	1,6 MPa / 16 bar / 232,1 psi
	température de service max.	60 °C / 140 °F
carbogène d64,0-108,0	pression de service max.	1 MPa / 10 bar / 145 psi
	température de service max.	60 °C / 140 °F
azote après l'évaporateur d12-54	pression de service max.	1,6 MPa / 16 bar / 232,1 psi
	température de service max.	60 °C / 140 °F
azote d64,0-108,0	pression de service max.	1 MPa / 10 bar / 145 psi
	température de service max.	60 °C / 140 °F
hydrogène d12-108,0	pression de service max.	0,5 MPa / 5 bar / 72,5 psi
	température de service max.	60 °C / 140 °F
dioxyde de carbone sec d12-54	pression de service max.	1,6 MPa / 16 bar / 232,1 psi
	température de service max.	60 °C / 140 °F







nom du système: Easytop, **matériau de connexion:** en acier inoxydable, **joint:** EPDM, **modèle:** 2370

Domaines d'application	caractéristiques	valeurs
dioxyde de carbone d64,0–108,0	pression de service max.	1 MPa / 10 bar / 145 psi
	température de service max.	60 °C / 140 °F
vide grossier P (absolu) = 1 hPa	température de service max.	70 °C / 158 °F
gaz de formage (sec/gaz de protection) argon + dioxyde de carbone (par ex. corgon) d12–54	pression de service max.	1,6 MPa / 16 bar / 232,1 psi
	température de service max.	60 °C / 140 °F
gaz de formage (sec/gaz de protection) d64,0–108,0	pression de service max.	1 MPa / 10 bar / 145 psi
	température de service max.	60 °C / 140 °F
protoxyde d'azote (gaz hilarant) d12–54	pression de service max.	1,6 MPa / 16 bar / 232,1 psi
	température de service max.	60 °C / 140 °F
protoxyde d'azote (gaz hilarant) d64,0–108,0	pression de service max.	1 MPa / 10 bar / 145 psi
	température de service max.	60 °C / 140 °F
crypton d12–54	pression de service max.	1,6 MPa / 16 bar / 232,1 psi
	température de service max.	60 °C / 140 °F
crypton d64,0–108,0	pression de service max.	1 MPa / 10 bar / 145 psi
	température de service max.	60 °C / 140 °F
néon d12–54	pression de service max.	1,6 MPa / 16 bar / 232,1 psi
	température de service max.	60 °C / 140 °F
néon d64,0–108,0	pression de service max.	1 MPa / 10 bar / 145 psi
	température de service max.	60 °C / 140 °F
xénon d12–54	pression de service max.	1,6 MPa / 16 bar / 232,1 psi
	température de service max.	60 °C / 140 °F
xénon d64,0–108,0	pression de service max.	1 MPa / 10 bar / 145 psi
	température de service max.	60 °C / 140 °F
air synthétique d12–54	pression de service max.	1,6 MPa / 16 bar / 232,1 psi
	température de service max.	60 °C / 140 °F
air synthétique d64,0–108,0	pression de service max.	1 MPa / 10 bar / 145 psi
	température de service max.	60 °C / 140 °F
solution d'ammoniaque concentration max. 40 %	pression de service max.	1 MPa / 10 bar / 145 psi
	température de service max.	40 °C / 104 °F
éthanol	pression de service max.	1,6 MPa / 16 bar / 232,1 psi
	température de service max.	25 °C / 77 °F



nom du système: Easytop, **matériau de connexion:** en acier inoxydable, **joint:** EPDM, **modèle:** 2370

Domaines d'application	caractéristiques	valeurs
méthanol Attention toxique !	pression de service max.	1,6 MPa / 16 bar / 232,1 psi
	température de service max.	25 °C / 77 °F
condensat de chaudières gaz à condensation, pas de chaudières fioul à condensation	pression de service max.	1,6 MPa / 16 bar / 232,1 psi
	température de service max.	110 °C / 230 °F
condensat de vapeur d'eau	pression de service max.	1,6 MPa / 16 bar / 232,1 psi
	température de service max.	110 °C / 230 °F
lessive de soude solution aqueuse à 50 %	pression de service max.	1 MPa / 10 bar / 145 psi
	température de service max.	60 °C / 140 °F
acétone liquide	pression de service max.	0,5 MPa / 5 bar / 72,5 psi
	température de service min.	-10 °C / 14 °F
	température de service max.	40 °C / 104 °F
chauffage de digesteur température du substrat 65 °C	pression de service max.	1 MPa / 10 bar / 145 psi
	température de service max.	105 °C / 221 °F

Certificats

	SAI Watermark Certificate of Conformity - Level 1 Recirculation Valve
	SAI Certificate of Conformity 372:2020
BELGAQUA	BELGAQUA Certificat Easytop
BELGAQUA	BELGAQUA Certificat Easytop Inox
AMTEC	AMTEC Certificate Megapress S, steel ball valve type 4375.8
AMTEC	AMTEC Certificate Easytop, model 2370
	DVGW type examination certificate Easytop-ball valve
	DVGW type examination certificate Easytop-slanted seat valve
	DVGW type examination certificate Easytop-CRV-slanted seat valve
	DVGW type examination certificate Easytop-backflow preventer
	DVGW type examination certificate Easytop-free-flow valve

	<p>DVGW type examination certificate Easytop circulation valve S/E thermostatic</p>
	<p>DVGW type examination certificate Easytop Concealed straight seat valve</p>
	<p>DVGW type examination certificate Easytop-sampling valve</p>
	<p>DVGW type examination certificate Easytop Inox-slanted seat valve</p>
	<p>DVGW type examination certificate Easytop Inox-ball valve</p>
	<p>DVGW type examination certificate Easytop Inox-backflow preventer</p>
	<p>DVGW type examination certificate Easytop Inox-CRV- slanted seat valve</p>
	<p>DVGW type examination certificate Easytop XL-slanted seat valve</p>
	<p>DVGW type examination certificate Easytop XL-backflow preventer</p>
	<p>DVGW type examination certificate Easytop XL-CRV slanted seat valve</p>
<p>MPA NRW</p>	<p>General building supervision certificate ball valve Easytop</p>

MPA NRW	General building supervision certificate Free-flow valve
	ETA Certificate Easytop
EMI	EMI certificate Profipress, Sanpress, Easytop, Sanpress Inox, Pexfit Pro Fosta, Smartpress, gunmetal threaded fittings
EMI	EMI Certificate of Constancy of Performance Easytop
	KIWA Product certificate Easytop, Easytop Inox
EITS	EITS Technical Approval Easytop

Cotes d'encombrement

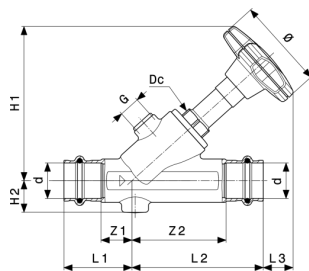

**Vanne à siège incliné Easytop
modèle 2237.5**

article	DN	d	Z1	Z2	L1	L2	L3	H1	H2	Ø
756 864	15	15	15	46	37	68	19	84	16	60
756 871	15	18	15	46	37	68	19	84	18	60
756 888	20	22	20	60	43	83	17	96	20	60
756 895	25	28	23	66	46	89	31	115	23	73
756 901	32	35	25	80	50	105	32	131	27	73
756 918	40	42	29	84	65	120	41	154	31	98
756 925	50	54	30	105	70	145	43	178	37	98

article	DN	d	G	Dc
756 864	15	15	¼	19
756 871	15	18	¼	19
756 888	20	22	¼	19
756 895	25	28	¼	27
756 901	32	35	¼	27
756 918	40	42	¼	39
756 925	50	54	¼	32

Dc = dimension clé

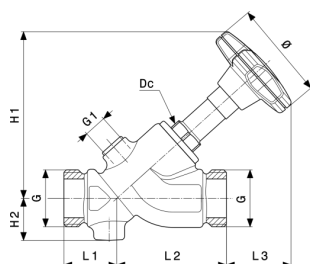

**Vanne à siège incliné Easytop
modèle 2237.3**

article	DN	G	L1	L2	L3	H1	H2	Ø	G1	Dc
756 932	15	¾	27	54	32	83	22	60	¼	19
756 949	20	1	31	64	36	96	25	60	¼	19
756 956	25	1¼	35	76	46	116	28	73	¼	27
756 963	32	1½	37	93	48	134	32	73	¼	27
756 970	40	1¾	42	103	61	157	37	98	¼	32
756 987	50	2¾	49	126	66	182	42	98	¼	32

G = filet cylindrique

Dc = dimension clé

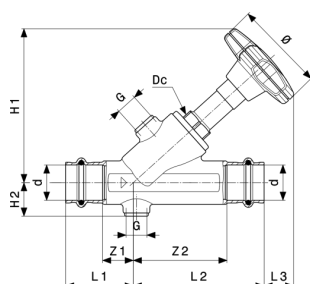

**Vanne à siège incliné Easytop
modèle 2238.5**

article	DN	Z1	Z2	L1	L2	L3	H1	H2	Ø	G
757 199	15	15	46	37	68	20	85	17	60	¼
757 205	15	15	46	37	68	20	85	19	60	¼
757 212	20	20	60	43	83	17	96	21	60	¼
757 229	25	23	66	46	89	32	116	24	73	¼
757 236	32	25	80	50	105	33	131	28	73	¼
757 243	40	29	84	65	120	36	149	32	98	¼
757 250	50	30	105	70	145	35	171	38	98	¼

article	DN	Dc
757 199	15	19
757 205	15	19
757 212	20	19

Dc = dimension clé

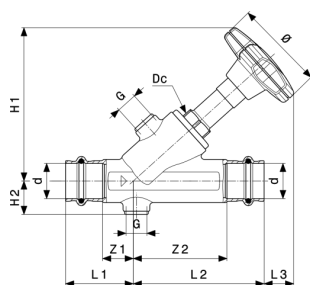

**Vanne à siège incliné Easytop
modèle 2238.5**

article	DN	Dc
757 229	25	27
757 236	32	27
757 243	40	32
757 250	50	32

Dc = dimension clé

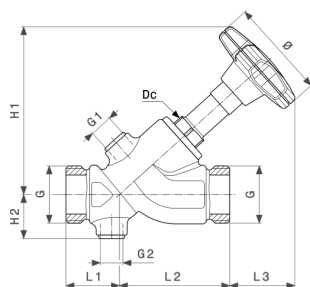

**Vanne à siège incliné Easytop
modèle 2238.3**

article	DN	G	L1	L2	L3	H1	H2	Ø	G1	G2
757 267	15	¾	27	54	34	85	23	60	¼	¼
757 274	20	1	31	64	36	96	26	60	¼	¼
757 281	25	1¼	35	76	48	118	29	73	¼	¼
757 298	32	1½	37	93	49	134	33	73	¼	¼
757 304	40	1¾	42	103	56	152	38	98	¼	¼
757 311	50	2%	49	126	59	175	43	98	¼	¼

article	DN	G	Dc
757 267	15	¾	19
757 274	20	1	19
757 281	25	1¼	27
757 298	32	1½	27
757 304	40	1¾	32
757 311	50	2%	32

G = filet cylindrique
Dc = dimension clé

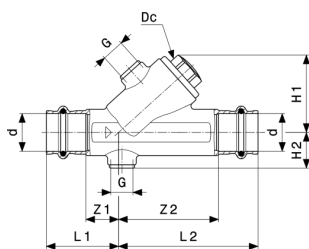

**Clapet anti-retour Easytop
modèle 2239.4**

article	DN	d	Z1	Z2	L1	L2	H1	H2	G	Dc
757 526	15	15	15	46	37	68	41	17	¼	19
757 533	15	18	15	46	37	68	41	19	¼	19
757 540	20	22	20	60	43	83	46	21	¼	19
757 557	25	28	23	66	46	89	59	24	¼	27
757 564	32	35	25	80	50	105	67	28	¼	27
757 571	40	42	29	84	65	120	78	32	¼	32
757 588	50	54	30	105	70	145	90	38	¼	32

Dc = dimension clé

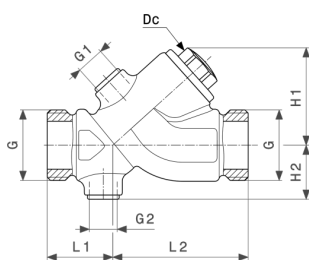

**Clapet anti-retour Easytop
modèle 2239.3**

article	DN	G	L1	L2	H1	H2	G1	Dc	G2
757 595	15	¾	27	54	40	23	¼	19	¼
757 601	20	1	31	64	46	26	¼	19	¼
757 618	25	1¼	35	76	61	29	¼	27	¼
757 625	32	1½	37	93	70	33	¼	27	¼
757 632	40	1¾	42	103		38	¼	32	¼
757 649	50	2%	49	126	94	43	¼	32	¼

G = filet cylindrique

Dc = dimension clé

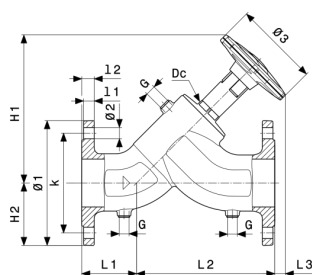

**Vanne à siège incliné Easytop XL
modèle 2237.5XL**

article	DN	G	n	L1	L2	L3	H1	H2	Ø1	Ø2
757 052	50	¼	4	55	175	16	194	83	165	18
757 069	65	⅜	8	84	206	34	240	93	185	18
757 076	80	⅜	8	88	222	29	250	100	200	18
757 083	100	⅜	8	90	260	0	259	110	220	18

article	DN	G	n	Ø3	l1	l2	k	Dc
757 052	50	¼	4	98	15	18	125	32
757 069	65	⅜	8	139	15	18	145	40
757 076	80	⅜	8	139	17	20	160	40
757 083	100	⅜	8	139	17	20	180	40

G = filet cylindrique
n = nombre d'orifices
k = Ø d'entraxe
Dc = dimension clé

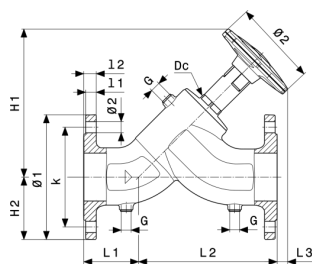

**Vanne à siège incliné Easytop XL
modèle 2238.5XL**

article	DN	G	n	L1	L2	L3	H1	H2	Ø1	Ø2
757 380	50	¼	4	55	175	9	186	83	165	18
757 397	65	⅜	8	84	206	28	233	93	185	18
757 403	80	⅜	8	88	222	23	244	100	200	18
757 410	100	⅜	8	90	260		253	110	220	18

G = filet cylindrique
n = nombre d'orifices
k = Ø d'entraxe
Dc = dimension clé

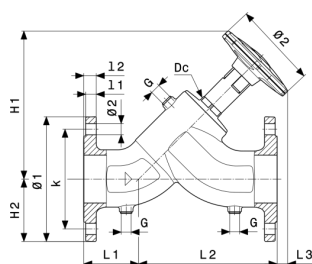

**Vanne à siège incliné Easytop XL
modèle 2238.5XL**

article	DN	G	n	Ø3	l1	l2	k	Dc
757 380	50	¼	4	98	15	18	125	32
757 397	65	¾	8	139	15	18	145	40
757 403	80	¾	8	139	17	20	160	140
757 410	100	¾	8	139	17	20	180	40

G = filet cylindrique
n = nombre d'orifices
k = Ø d'entraxe
Dc = dimension clé

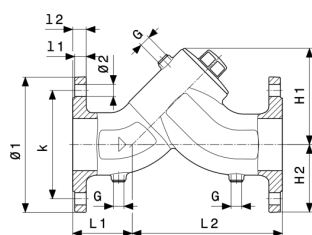

**Clapet anti-retour Easytop XL
modèle 2239.4XL**

article	DN	G	n	L1	L2	H1	H2	Ø1	Ø2	l1
757 717	50	¼	4	55	175	103	83	165	18	15
757 724	65	¾	8	84	206	130	93	185	18	15
757 731	80	¾	8	88	222	143	100	200	18	17
757 748	100	¾	8	90	260	161	110	220	18	17

article	DN	G	n	l2	Dc
757 717	50	¼	4	18	32
757 724	65	¾	8	18	40
757 731	80	¾	8	20	40
757 748	100	¾	8	20	40

G = filet cylindrique
n = nombre d'orifices
Dc = dimension clé

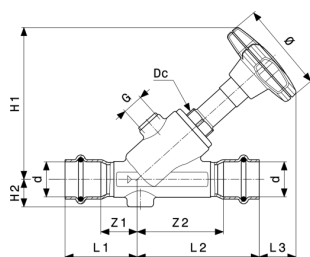

Vanne à siège incliné Easytop Inox
- acier inoxydable
modèle 2337.5

article	DN	d	Z1	Z2	L1	L2	L3	H1	H2	Ø
757 854	15	15	15	41	39	65	22	84	16	60
757 861	15	18	21	47	43	69	18	84	16	60
757 878	20	22	23	55	46	78	22	96	18	60
757 885	25	28	25	64	49	88	33	115	21	73
757 892	32	35	29	78	55	104	34	131	25	73
757 908	40	42	33	88	69	124	37	154	28	98
757 915	50	54	40	106	80	146	42	178	34	98

article	DN	d	G	Dc
757 854	15	15	¼	19
757 861	15	18	¼	19
757 878	20	22	¼	19
757 885	25	28	¼	27
757 892	32	35	¼	27
757 908	40	42	¼	32
757 915	50	54	¼	32

Dc = dimension clé

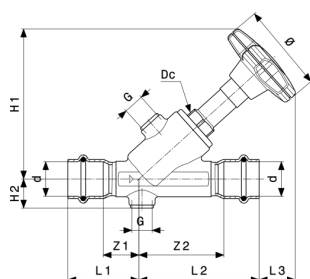

Vanne à siège incliné Easytop Inox
- acier inoxydable
modèle 2338.5

article	DN	d	Z1	Z2	L1	L2	L3	H1	H2	Ø
757 922	15	15	15	41	39	65	24	85	18	60
757 939	15	18	21	47	43	69	20	85	18	60
757 946	20	22	23	55	46	78	22	96	19	60

Dc = dimension clé

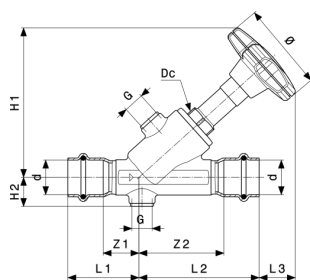

Vanne à siège incliné Easytop Inox
- acier inoxydable
modèle 2338.5

article	DN	d	Z1	Z2	L1	L2	L3	H1	H2	Ø
757 953	25	28	25	64	49	88	33	116	22	73
757 960	32	35	29	78	55	104	34	131	26	73
757 977	40	42	33	88	69	124	32	149	29	98
757 984	50	54	40	106	80	146	34	171	35	98

article	DN	d	G	Dc
757 922	15	15	¼	19
757 939	15	18	¼	19
757 946	20	22	¼	19
757 953	25	28	¼	27
757 960	32	35	¼	27
757 977	40	42	¼	32
757 984	50	54	¼	32

Dc = dimension clé

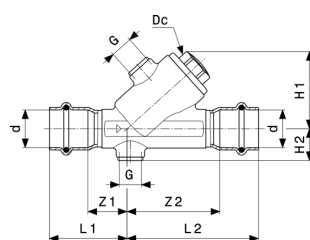

Clapet anti-retour Easytop Inox
- acier inoxydable
modèle 2339.4

article	DN	d	Z1	Z2	L1	L2	H1	H2	G	Dc
757 991	15	15	15	41	39	65	41	18	¼	19
758 004	15	18	21	47	43	69	41	18	¼	19
758 011	20	22	23	55	46	78	46	19	¼	19
758 028	25	28	25	64	49	88	59	22	¼	27
758 035	32	35	29	78	55	104	67	26	¼	27
758 042	40	42	33	88	69	124	78	29	¼	32

Dc = dimension clé

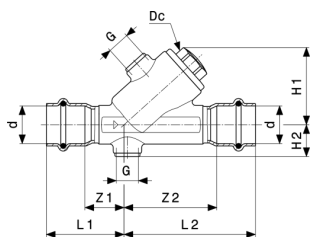

Clapet anti-retour Easytop Inox
- acier inoxydable
modèle 2339.4

article	DN	d	Z1	Z2	L1	L2	H1	H2	G	Dc
758 059	50	54	40	106	80	146	90	35	¼	32

Dc = dimension clé

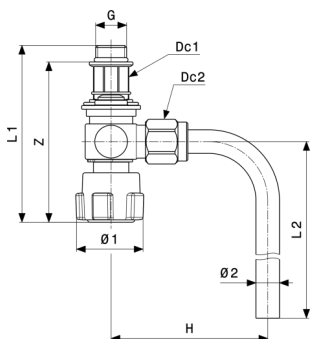

Vanne de prélèvement Easytop
modèle 2223.1

article	G	Z	L1	L2	H	Ø1	Ø2	Dc1	Dc2
708 726	¼	68	75	125	67	30	10	15	17
708 733	⅜	66	75	125	67	30	10	15	17

G = filet cylindrique
Dc = dimension clé

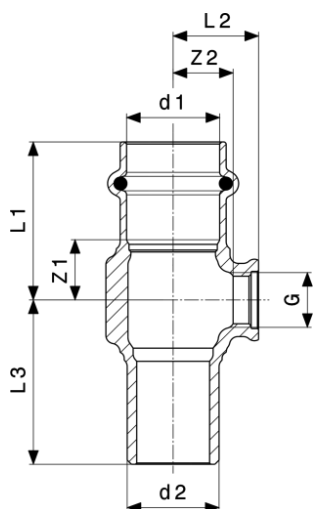

Té Sanpress
- bronze ou bronze au silicium
modèle 2217.4

article	d1	G	d2	Z1	Z2	L1	L2	L3
705 596	15	¼	15	14	11	36	18	38
705 602	18	¼	18	14	12	36	19	38
705 619	22	¼	22	15	14	38	21	40
705 626	28	¼	28	17	17	40	24	41
705 633	35	¼	35	15	21	40	28	44
705 640	42	¼	42	16	26	52	32	61
705 855	54	¼	54	20	33	60	39	65

G = filet cylindrique

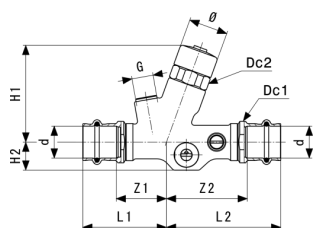

Vanne de réglage de circulation Easytop
modèle 2281.7

article	DN	d	Z1	Z2	L1	L2	H1	H2	Dc1	Dc2
778 804	15	15	37	58	59	80	68	20	23	26
778 811	15	18	37	58	59	80	68	20	23	26
778 828	20	22	35	57	59	80	68	20	27	26

article	DN	d	Ø
778 804	15	15	28
778 811	15	18	28
778 828	20	22	28

Dc = dimension clé

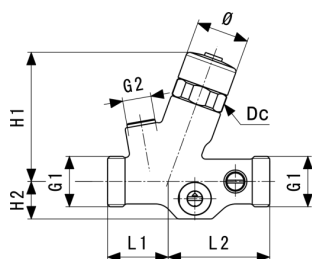

Vanne de réglage de circulation Easytop
- bronze au silicium
modèle 2281.3

article	DN	G	L1	L2	H1	H2	Dc	Ø
778 873	15	¾	32	53	68	20	26	28
778 880	20	1	36	57	68	20	26	28

G = filet cylindrique
Dc = dimension clé

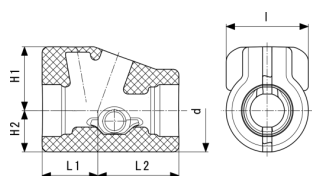

Coque isolante Easytop
modèle 2210.50

article	pour DN	L1	L2	H1	H2	I
785 475	15/20	48	69	54	35	70

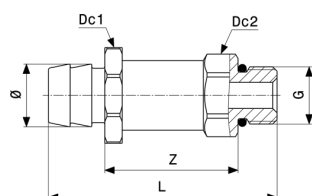

Vanne de vidange Easytop
- laiton
modèle 2278.8

article	G	Z	L	Dc1	Dc2	Ø
790 752	¼	31	56	22	17	14

G = filet cylindrique
Dc = dimension clé

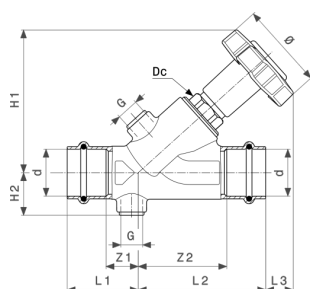

**Vanne de réglage de circulation Easytop
modèle 2282**

article	DN	d	Z1	Z2	L1	L2	L3	H1	H2	Ø
677 084	15	15	17	51	39	73	29	97	20	55
677 091	15	18	17	51	39	73	29	97	20	55
677 107	20	22	20	54	43	77	25	97	22	55
677 114	25	28	20	54	43	77	25	97	26	55

article	DN	d	G	Dc
677 084	15	15	¼	22
677 091	15	18	¼	22
677 107	20	22	¼	22
677 114	25	28	¼	22

Dc = dimension clé

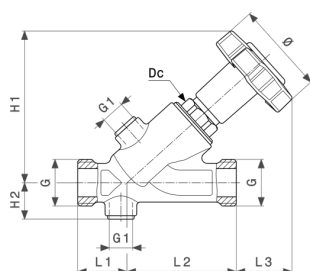

**Vanne de réglage de circulation Easytop
modèle 2282.1**

article	DN	G	L1	L2	L3	H1	H2	Ø	G1	Dc
677 121	15	¾	28	62	40	97	20	55	¼	22
677 138	20	1	32	63	39	97	22	55	¼	22
677 145	25	1¼	30	65	37	97	26	55	¼	22

G = filet cylindrique
Dc = dimension clé

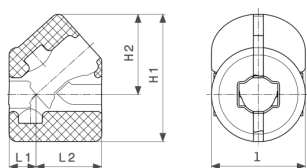

**Coque isolante Easytop
modèle 2210.35**

article	DN	L1	L2	H1	H2	I
688 141	15	19	53	97	62	69
688 653	20	22	53	102	64	75
688 660	25	43	77	114	75	78

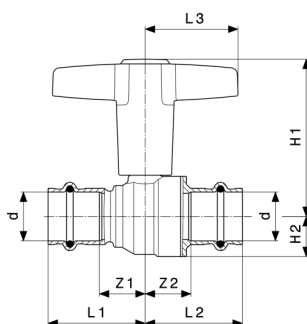

**Vanne à bille Easytop
modèle 2275**

article	DN	d	Z1	Z2	L1	L2	L3	H1	H2
746 377	15	15	20	20	42	42	43	69	15
746 384	15	18	20	20	42	42	43	69	15
746 391	20	22	21	20	45	43	43	72	18
746 407	25	28	26	26	49	50	51	91	22
746 414	32	35	34	27	59	52	51	97	28
746 421	40	42	37	32	73	68	60	119	34
746 438	50	54	44	38	84	78	60	127	41

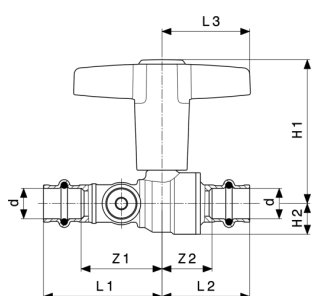
**Vanne à bille Easytop
modèle 2275.3**

article	DN	d	Z1	Z2	L1	L2	L3	H1	H2
746 681	15	15	35	20	57	42	43	69	15
746 698	15	18	34	20	56	42	43	69	15
746 704	20	22	38	20	62	43	43	72	18
746 711	25	28	43	26	66	50	51	91	22
746 728	32	35	57	27	82	52	51	97	28
746 735	40	42	62	32	98	68	60	119	34
746 742	50	54	70	38	110	78	60	127	42

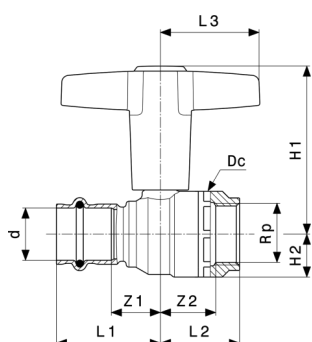
**Vanne à bille Easytop
modèle 2275.4**

article	DN	d	Rp	Z1	Z2	L1	L2	L3	H1	H2
746 759	15	15	½	20	24	42	33	43	69	15
746 766	15	18	½	20	24	42	33	43	15	15
746 773	20	22	¾	21	22	45	34	43	72	18
746 780	25	28	1	26	29	49	41	51	91	22
746 797	32	35	1¼	30	34	55	48	51	97	28
746 803	40	42	1½	37	39	73	52	60	119	34
746 810	50	54	2	44	45	84	62	60	127	42

article	DN	d	Rp	Dc
746 759	15	15	½	28

Rp = filet intérieur cylindrique
Dc = dimension clé

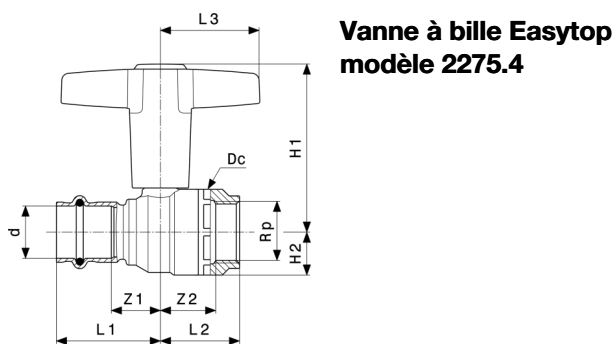

article	DN	d	Rp	Dc
746 766	15	18	½	28
746 773	20	22	¾	35
746 780	25	28	1	43
746 797	32	35	1¼	49
746 803	40	42	1½	57
746 810	50	54	2	70

Rp = filet intérieur cylindrique

Dc = dimension clé

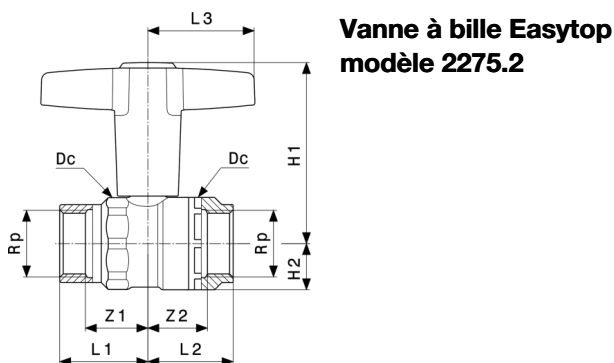

article	DN	Rp	Z1	Z2	L1	L2	L3	H1	H2	Dc
746 827	15	½	15	18	30	33	43	69	15	28
746 834	20	¾	19	18	35	34	43	72	18	35
746 841	25	1	22	22	41	41	51	92	23	43
746 858	32	1¼	27	26	48	48	51	97	28	49
746 865	40	1½	41	31	63	52	60	119	34	57
746 872	50	2	46	36	72	62	60	127	42	70

Rp = filet intérieur cylindrique

Dc = dimension clé

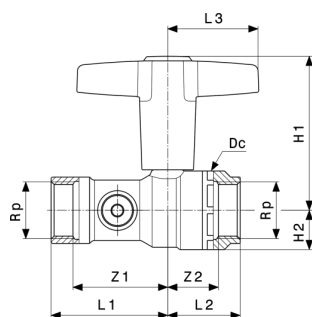

**Vanne à bille Easytop
modèle 2275.5**

article	DN	Rp	Z1	Z2	L1	L2	L3	H1	H2	Dc
746 889	15	½	36	18	51	33	43	69	15	22
746 896	20	¾	38	18	55	34	43	72	18	35
746 902	25	1	45	22	61	41	51	91	22	43
746 919	32	1¼	47	26	69	48	51	97	28	49
746 926	40	1½	65	31	86	52	60	119	34	57
746 933	50	2	68	10	97	62	60	127	42	70

Rp = filet intérieur cylindrique
Dc = dimension clé

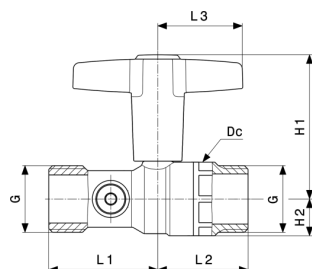

**Vanne à bille Easytop
modèle 2275.6**

article	DN	G	L1	L2	L3	H1	H2	Dc
747 008	15	¾	51	45	43	69	15	28
747 015	20	1	55	45	43	72	18	35
747 022	25	1¼	61	51	51	91	22	42
747 039	32	1½	69	55	51	97	28	49
747 046	40	1¾	84	59	60	119	34	54
747 053	50	2¾	94	67	60	127	42	70

G = filet cylindrique
Dc = dimension clé

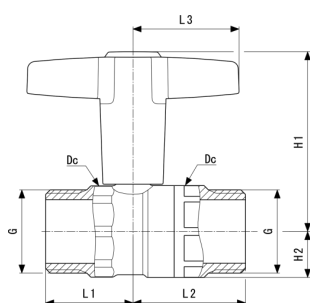

**Vanne à bille Easytop
modèle 2275.1**

article	DN	G	L1	L2	L3	H1	H2	Dc
746 940	15	3/4	30	45	43	69	15	28
746 957	20	1	35	45	43	72	18	35
746 964	25	1 1/4	41	51	51	91	22	42
746 971	32	1 1/2	48	55	51	97	28	49
746 988	40	1 3/4	60	59	60	119	34	54
746 995	50	2 3/8	69	67	60	126	42	70

G = filet cylindrique
Dc = dimension clé

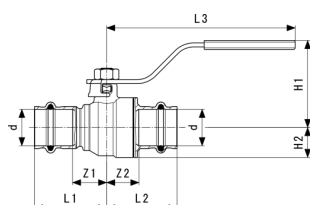

**Vanne à bille Easytop
- bronze au silicium
modèle 2275.10**

article	Z1	Z2	L1	L2	L3	H1	H2
774 851	20	20	42	42	116	51	15
774 868	20	20	42	42	116	51	15
774 875	21	20	45	43	116	53	18
774 882	26	26	49	50	147	63	22
774 899	30	27	55	52	147	68	28
774 905	37	32	73	68	156	77	34
774 912	44	38	84	78	156	84	42

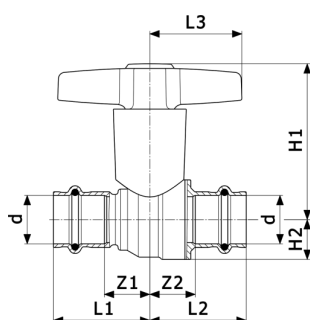

Vanne à bille Easytop
- bronze au silicium
modèle 2275CO

article	DN	d	Z1	Z2	L1	L2	L3	H1	H2
746 445	15	15	20	20	42	42	43	69	15
746 551	15	18	20	20	42	42	43	69	15
746 568	20	22	21	20	45	43	43	72	18
746 575	25	28	26	26	49	50	51	91	22
746 582	32	35	30	27	55	52	51	97	28
746 599	40	42	37	32	73	68	60	119	34
746 605	50	54	44	38	84	78	60	127	42

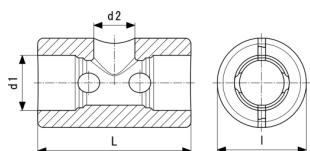

Coque isolante Easytop
modèle 2275.90

article	pour DN	d2	d1	L	l
747 435	15	27	38	115	62
747 442	20	27	47	130	78
747 459	25	43	57	160	93
747 466	32	43	67	168	102
747 473	40	44	68	198	115
747 480	50	44	87	220	153

d = diamètre extérieur du tube

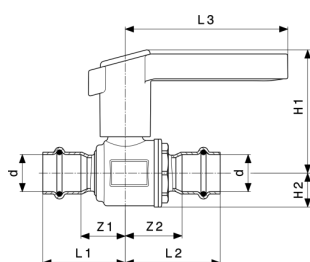

**Vanne à bille Easytop Inox
modèle 2370**

article	DN	d	Z1	Z2	L1	L2	L3	H1	H2
554 729	15	15	16	23	40	47	98	73	17
554 736	15	18	22	29	44	51	98	73	17
554 743	20	22	27	34	50	57	98	74	21
554 750	25	28	29	39	53	63	113	89	24
554 767	32	35	37	44	63	70	113	100	31
554 774	40	42	47	46	83	82	119	125	37
554 781	50	54	50	55	90	96	119	133	45

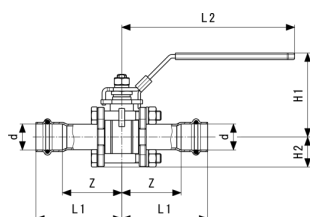

**Vanne à bille Easytop
- acier inoxydable
modèle 2375.8**

article	d	DN	Z	L1	L2	H1	H2
766 764	15	15	45	67	101	58	23
766 771	18	15	45	67	101	58	23
766 788	22	20	51	74	153	72	25
766 795	28	25					
766 801	35	32	58	84	190	85	35
766 818	42	40	77	113	190	91	39
766 825	54	50	83	123	190	99	46

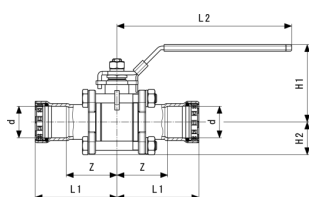

Vanne à bille Easytop
 - acier non allié, revêtement zinc-nickel
modèle 4275.8

article	Z	L1	L2	H1	H2
787 165	44	71	149	72	27
787 172	48	78	149	74	29
787 189	56	90	192	85	36
787 196	63	110	192	91	40
787 202	74	122	192	99	47
787 219	78	129	192	99	47

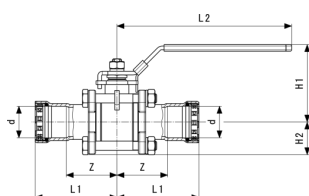

Vanne à bille Easytop
 - acier non allié, revêtement zinc-nickel
modèle 4375.8

article	DN	D	Z	L1	L2	H1	H2
787 226	15	½	44	71	149	72	27
787 233	20	¾	48	78	149	74	29
787 240	25	1	56	90	192	85	36
787 653	32	1¼	63	110	192	91	40
787 660	40	1½	74	122	192	99	47
787 677	50	2	78	129	192	99	47

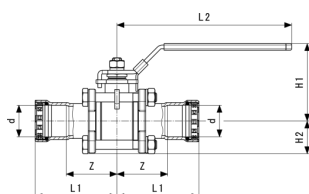

Vanne à bille Easytop XL
 - acier non allié, revêtement zinc-nickel
modèle 4275.8XL

article	DN	D	Z	L1	L2	H1	H2
802 349	65	2½	95	141	282	129	57
802 554	80	3	112	170	282	129	68
802 561	100	4	111	192	282	129	85

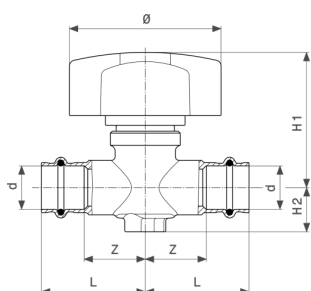

**Vanne à flux libre Easytop
modèle 2278**

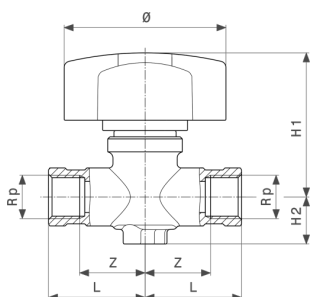
article	d	Z	L	H1	H2	Ø
747 312	15	32	54	70	23	79
747 329	18	31	53	70	23	79
747 336	22	31	55	70	23	79

**Vanne à flux libre Easytop
modèle 2278.1**

article	Rp	Z	L	H1	H2	Ø
747 299	½	32	47	70	23	79
747 305	¾	33	49	70	23	79

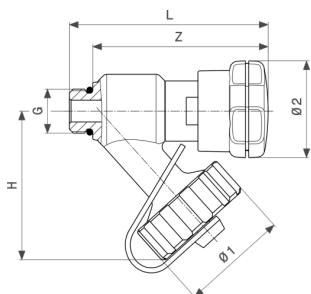
Rp = filet intérieur cylindrique

**Vanne de vidange Easytop
modèle 2234**

article	G	Z	H	L	Ø1	Ø2
457 334	¼	52	44	60	32	30
640 989	⅜	57	44	64	32	30

G = filet cylindrique

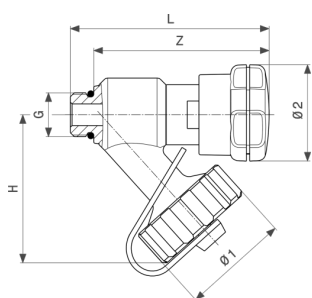

Vanne de vidange Easytop Inox
- acier inoxydable
modèle 2334

article	G	Z	H	L	Ø1	Ø2
471 569	¼	52	44	60	32	30

G = filet cylindrique

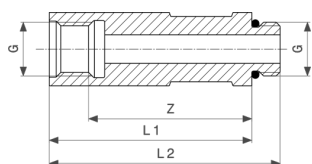

Rallonge Easytop
modèle 2234.5

article	G	L	Z	L1	L2
553 654	¼	50	40	50	59

G = filet cylindrique

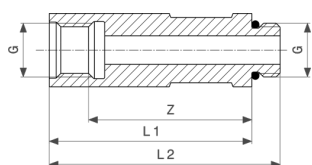

Rallonge Easytop Inox
- acier inoxydable
modèle 2334.5

article	G	L	Z	L1	L2
553 661	¼	50	40	50	59

G = filet cylindrique

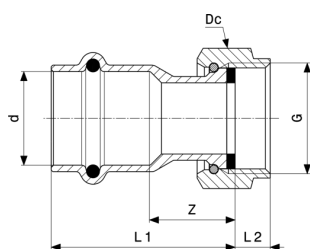

Raccord fileté Sanpress
- bronze ou bronze au silicium
modèle 2263

article	VdS	d	G	Z	L1	L2	Dc
265 663		15	¾	12	34	8	30
283 391		18	¾	15	37	8	30
265 687	✓	22	1	16	39	8	37
265 700	✓	28	1¼	18	42	10	46
265 731	✓	35	1½	18	44	10	53
265 304	✓	42	1¾	22	58	11	60
265 328	✓	54	2¾	13	53	12	78

VdS = certification VdS

G = filet cylindrique

Dc = dimension clé

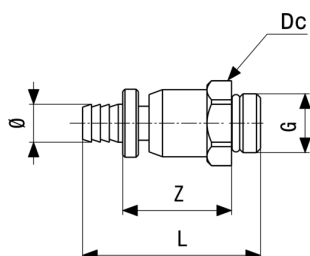

Vanne de vidange Easytop
- bronze
modèle 2278.7

article	G	Z	L	Dc	Ø
747 398	¼	24	40	17	9

G = filet cylindrique

Dc = dimension clé

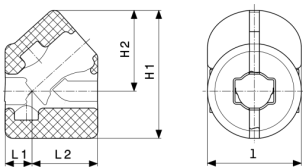

**Coque isolante Easytop
modèle 2210.12**

article	pour DN	L1	L2	H1	H2	l
758 356	15	39	66	64	31	62
758 363	20	44	77	75	39	78
758 370	25	51	90	89	47	93
758 387	32	52	103	102	51	102
758 394	40	65	120	118	58	115
758 400	50	69	146	142	70	140

Mentions légales

Viega Belgium bvba

Ikaros Business Park
Ikaroslaan 24
1930 Zaventem
info@viega.be
+32 (0) 2 551 55 10

Directeur:
Axel Sys

Le Submittal Package correspond aux informations non contractuelles mises à votre disposition. Tout le contenu de ce Submittal Package a été composé avec le plus grand soin. Toutefois, nous ne pouvons garantir son actualité, son exactitude, ni l'intégrité des informations. Le Submittal Package ne fait pas partie du contrat pour une commande.