

Vidages de baignoires et de douches
fichier information produit



Table des matières

1	Description de la famille de produits	3
2	Certificats	5
3	Cotes d'encombrement	7
4	Mentions légales	9

Description de la famille de produits

Vidages/remplissage avec trop-pleins en polypropylène (PP) et accessoires pour baignoires et receveurs de douche. Diverses variantes d'équipement mécaniques et électroniques.

Multiplex Trio E

Mitigeur à commande électronique pour le remplissage d'une baignoire. Pour une utilisation avec systèmes de vidage avec trop-plein avec arrivée d'eau.

Multiplex Trio

Vidage avec trop-plein pour baignoires, avec arrivée d'eau par le corps de trop-plein, orifice d'écoulement de Ø 52 mm, pour utilisation avec disconnecteur, commande avec volant de commande ou motorisée.

Rotaplex Trio

Vidage avec trop-plein pour baignoires, avec arrivée d'eau par le corps de trop-plein, orifice d'écoulement de Ø 90 mm, pour utilisation avec disconnecteur, commande avec volant de commande ou motorisée.

Multiplex Trio F

Vidage avec trop-plein pour baignoires, avec arrivée d'eau par le corps de vidage, orifice d'écoulement de Ø 52 mm, pour utilisation avec disconnecteur, commande avec volant de commande ou motorisée.

Rotaplex Trio F

Vidage avec trop-plein pour baignoires, avec arrivée d'eau par le corps de vidage, orifice d'écoulement de Ø 90 mm, pour utilisation avec disconnecteur, commande avec volant de commande ou motorisée.

Multiplex

Vidage avec trop-plein pour baignoires, orifice d'écoulement de Ø 52 mm, commande avec volant de commande.

Rotaplex

Vidage avec trop-plein pour baignoires, orifice d'écoulement de Ø 90 mm, commande avec volant de commande.

Citaplex

Vidage avec trop-plein pour baignoires, orifice d'écoulement de Ø 52 mm, fermeture avec bouchon.

Domoplex

Siphon pour receveurs de douche, orifice d'écoulement de 52 mm de Ø, avec siphon amovible.

Tempoplex

Siphon pour receveurs de douche, orifice d'écoulement de Ø 90 mm, profondeur de montage 60 ou 80 mm, avec siphon amovible.

Tempoplex Plus

Siphon pour receveurs de douche, orifice d'écoulement de Ø 90 mm, profondeur de montage 90 mm, avec débit d'écoulement particulièrement élevé, avec siphon amovible.

Duoplex

Siphon pour receveurs de douche, orifice d'écoulement de Ø 52 mm, avec tube de surverse avec coiffe de finition, avec siphon amovible.

Varioplex

Siphon pour receveurs de douche, orifice d'écoulement de Ø 52 mm, avec tube de surverse.

Remarque







Concernant l'utilisation des produits pour des domaines d'application et des fluides différents de ceux décrits, veuillez consulter Viega ! Les produits en plastique en PP (polypropylène) sont respectueux de l'environnement et possèdent les caractéristiques optimales pour les eaux usées domestiques. Ne verser de l'eau chaude à 95 °C max. dans les siphons que sur une courte durée ! Ne pas utiliser de détergents chimiques pour procéder au débouchage des tuyauteries ! Utiliser uniquement des produits doux pour les surfaces ! Des informations détaillées sur les applications, les restrictions ainsi que les normes et directives nationales se trouvent dans les informations produit, en version imprimée ou sur le site web Viega.





Sous réserve de modifications et d'erreurs

Les cotes Z et les cotes de montage ainsi que d'autres informations techniques sont disponibles sur le site Internet de Viega et doivent être vérifiées avant l'achat, lors de la planification, l'exécution des travaux et l'utilisation. Nos produits sont continuellement optimisés.

Cette description de produit contient des informations importantes sur le choix du produit ou du système, l'installation et la mise en service, ainsi que sur l'utilisation prévue et, si nécessaire, les mesures de maintenance. Ces informations sur les produits, leurs caractéristiques et techniques d'application sont basées sur les normes actuellement valables en Europe (par exemple EN) et/ou en Allemagne (par exemple DIN/DVGW). Certains passages du texte peuvent faire référence à des réglementations techniques en Europe/Allemagne. Celles-ci doivent être considérées comme des recommandations pour d'autres pays où il n'existe pas d'exigences nationales correspondantes. Les lois, normes, règlements et autres réglementations techniques nationales pertinentes ont la priorité sur les directives allemandes/européennes de cette description de produit : les informations présentées ici ne sont pas contraignantes pour d'autres pays et régions et doivent être considérées comme soutien.

Certificats

BELGAQUA	BELGAQUA Certificat Multiplex Trio
BELGAQUA	BELGAQUA Certificat Disconnecteur
	LGA certificate Waste fittings for bath, shower trays, wash basins, kitchen sinks
CARSO	CARSO Certificate of sanitary conformity Multiplex Trio, Rotaplex Trio
	CSTB Certificate NF Drains for bathtubs, basins, bidets, sinks
	WRAS Certificate Multiplex Trio MT5 , Rotaplex Trio MT 5
	WRAS Certificate Multiplex Multiplex Trio MT1
	WRAS Certificate Multiplex Trio MT7, Multiplex Trio MT8
	WRAS Certificate Multiplex Trio MT9
	WRAS Certificate Multiplex Trio MT5
EMI	EMI certificate Drains for bathtubs and shower trays, sinks and bidets

	<p>KIWA Product Certificate Multiplex Trio</p>
	<p>ITB Product Certificate Advantix, Tempoplex</p>
	<p>IAPMO UPC Certificate of Listing Plumbing Waste Fittings</p>
	<p>IAPMO UPC Certificate Bathwaste and Overflow Assemblies</p>

Cotes d'encombrement

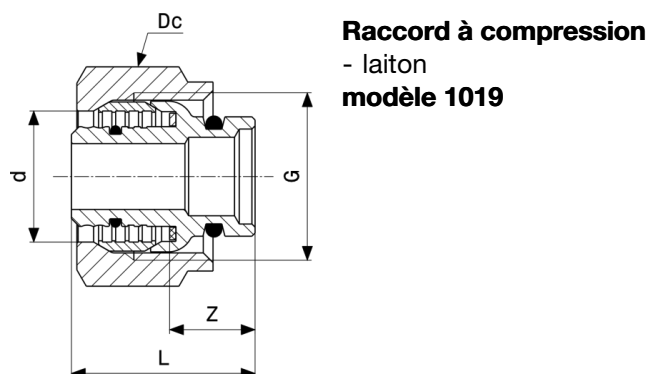

article	d	ép	Z	L	Dc	G
356 682	16	2	13	29	30	¾

ép = épaisseur
Dc = dimension clé

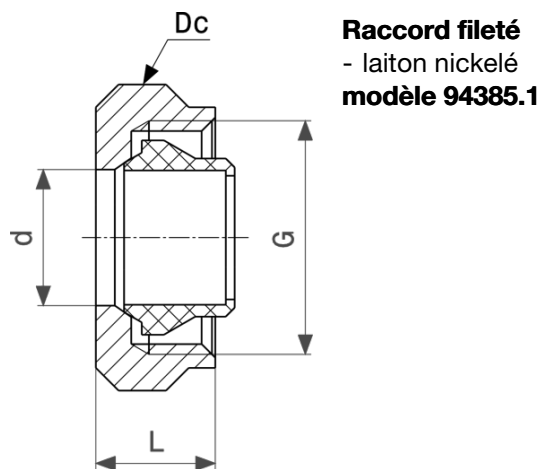

article	d	G	L	Dc
112 608	12	¾	14	30
105 358	15	¾	14	30

G = filet cylindrique
Dc = dimension clé

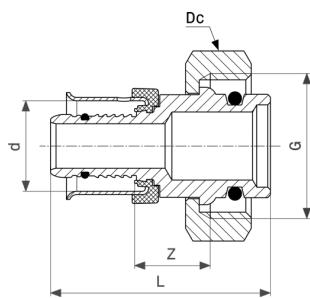

Raccord fileté Pexfit Pro
- bronze
modèle 4722P

article	d	G	Z	L	Dc
608 316	16	¾	13	39	30
608 330	20	¾	12	40	30

G = filet cylindrique
Dc = dimension clé

Mentions légales

Viega Belgium bvba

Ikaros Business Park
Ikaroslaan 24
1930 Zaventem
info@viega.be
+32 (0) 2 551 55 10

Directeur:
Axel Sys

Le Submittal Package correspond aux informations non contractuelles mises à votre disposition. Tout le contenu de ce Submittal Package a été composé avec le plus grand soin. Toutefois, nous ne pouvons garantir son actualité, son exactitude, ni l'intégrité des informations. Le Submittal Package ne fait pas partie du contrat pour une commande.