

**odvodi za kade i tuš kade**

pregled programa, općenito, servis



# Sadržaj

1	Opis grupa proizvoda	3
2	Certifikati	5
3	Z-dimenzije	7
4	Impresum	9

## Opis grupa proizvoda

Dovodi, odvodi i preljevi od polipropilena (PP) i pribor za kade i tuš kade. Različite mehaničke i elektroničke varijante opreme.

### **Multiplex Trio E**

Miješalica s elektroničkim upravljanjem za punjenje kade. Za upotrebu s garniturama odvoda i preljeva s dotokom vode.

### **Multiplex Trio**

Odvod/preljev za kade, s dotokom vode kroz tijelo za preljev, ispusni otvor Ø 52 mm, za primjenu s prekidačem cijevi, rukovanje s pomoću okretne rozete ili motorni pogon.

### **Rotaplex Trio**

Odvod/preljev za kade, s dotokom vode kroz tijelo za preljev, ispusni otvor Ø 90 mm, za primjenu s prekidačem cijevi, rukovanje s pomoću okretne rozete ili motorni pogon.

### **Multiplex Trio F**

Odvod/preljev za kade, s dotokom vode kroz odvodno kućište, ispusni otvor Ø 52 mm, za primjenu s prekidačem cijevi, rukovanje s pomoću okretne rozete ili motorni pogon.

### **Rotaplex Trio F**

Odvod/preljev za kade, s dotokom vode kroz odvodno kućište, ispusni otvor Ø 90 mm, za primjenu s prekidačem cijevi, rukovanje s pomoću okretne rozete ili motorni pogon.

### **Multiplex**

Odvodi i preljevi za kade, ispusni otvor Ø 52 mm, rukovanje s pomoću okretne rozete.

### **Rotaplex**

Odvodi i preljevi za kade, ispusni otvor Ø 90 mm, rukovanje s pomoću okretne rozete.

### **Citaplex**

Odvodi i preljevi za kade, ispusni otvor Ø 52 mm, zatvaranje čepom ventila.

### **Domoplex**

Odvod za tuš kade, ispusni otvor Ø 52 mm, sa sifonom na vađenje.

### **Tempoplex**

Odvod za tuš kade, ispusni otvor Ø 90 mm, ugradbena dubina 60 ili 80 mm, sa sifonom na vađenje.

### **Tempoplex Plus**

Odvod za tuš kade, ispusni otvor Ø 90 mm, ugradbena dubina 90 mm, posebno jak učinak odvoda, sa sifonom na vađenje.

### **Duoplex**

Odvod za tuš kade, ispusni otvor Ø 52 mm, s krutom cijevi s poklopcem, sa sifonom na vađenje.

### **Varioplex**

Odvod za tuš kade, ispusni otvor Ø 52 mm, s krutom cijevi.

### **Simplex**

Odvodi i preljevi za kade, ispusni otvor Ø 52 mm, rukovanje s pomoću okretne rozete.

**Uputa**







Korištenje proizvoda za područja primjene i za medije koji su drugačiji od opisanih područja primjene i medija mora biti dogovoreno uz savjetovanje s poduzećem Viega! Plastični proizvodi od PP (polipropilena) ekološki su prihvatljivi i imaju najbolje osobine za otpadne vode u kućanstvima. Vruću vodu do maks. 95 °C odvodite preko sifona samo kratkotrajno! Za uklanjanje začepjenja u cijevima ne smiju se upotrebljavati kemijska sredstva za čišćenje! Upotrebljavajte samo blaga sredstva za čišćenje površina! Detaljne informacije o primjenama, ograničenjima i nacionalnim normama i smjernicama nalaze se u informacijama o proizvodima, u tiskanom obliku ili na internetskim stranicama poduzeća Viega.





**Pridržavamo pravo na izmjene i pogreške!**

Važeće Z-dimenzije i ugradbene dimenzije kao i daljnji tehnički podatci moraju se preuzeti sa internetske stranice poduzeća Viega i provjeriti prije kupnje, kod projektiranja, ugradnje ili korištenja. Naši proizvodi kontinuirano se optimiraju.

Ovaj opis proizvoda sadrži važne informacije o izboru proizvoda odn. sustava, o montaži i puštanju u rad, kao i o namjenskom korištenju i, ako je potrebno, o mjerama održavanja. Ove informacije o proizvodima, njihovim svojstvima i tehnikama primjene zasnivaju se na aktualno važećim normama u Europi (npr. EN) i/ili u Njemačkoj (npr. DIN/DVGW). Pojedini odlomci u tekstu mogu upućivati na tehničke propise u Europi/Njemačkoj. One bi za druge zemlje trebale važiti kao preporuke, ukoliko tamo ne postoje nikakvi odgovarajući nacionalni zahtjevi. Dotični nacionalni zakoni, standardi, propisi, norme, kao i drugi tehnički propisi imaju prednost pred njemačkim/europskim smjernicama ovog opisa proizvoda: ovdje prikazane informacije nisu obvezujuće za druge zemlje i područja te ih treba shvatiti kao podršku.

# Certifikati

BELGAQUA	<b>BELGAQUA Certificate</b> Multiplex Trio
BELGAQUA	<b>BELGAQUA Certificate</b> Concealed pipe interrupter
	<b>LGA certificate</b> Waste fittings for bath, shower trays, wash basins, kitchen sinks
CARSO	<b>CARSO Certificate of sanitary conformity</b> Multiplex Trio, Rotaplex Trio
	<b>CSTB Certificate NF</b> Drains for bathtubs, basins, bidets, sinks
	<b>WRAS Certificate</b> Multiplex Trio MT5 , Rotaplex Trio MT 5
	<b>WRAS Certificate Multiplex</b> Multiplex Trio MT1
	<b>WRAS Certificate</b> Multiplex Trio MT7, Multiplex Trio MT8
	<b>WRAS Certificate</b> Multiplex Trio MT9
	<b>WRAS Certificate</b> Multiplex Trio MT5
EMI	<b>EMI certificate</b> Drains for bathtubs and shower trays, sinks and bidets

	<p><b>KIWA Product Certificate</b> Multiplex Trio</p>
	<p><b>ITB Product Certificate</b> Advantix, Tempoplex</p>
	<p><b>IAPMO UPC Certificate of Listing</b> Plumbing Waste Fittings</p>
	<p><b>IAPMO UPC Certificate</b> Bathwaste and Overflow Assemblies</p>

## Z-dimenzije

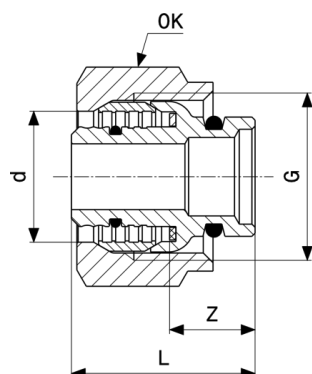

**Navojna spojnica sa steznim prstenom**  
- mesing  
**Model 1019**

Artikl	d	s	Z	L	OK	G
<b>356 682</b>	16	2	13	29	30	¾

OK = otvor ključa

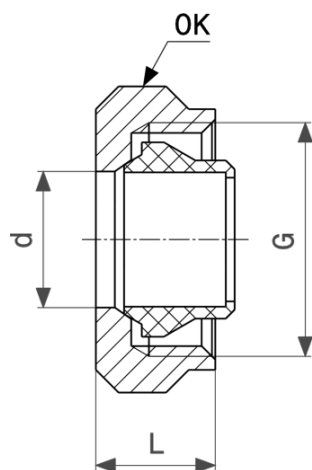

**Priključna navojna spojnica**  
- poniklani mesing  
**Model 94385.1**

Artikl	d	G	L	OK
<b>112 608</b>	12	¾	14	30
<b>105 358</b>	15	¾	14	30

OK = otvor ključa

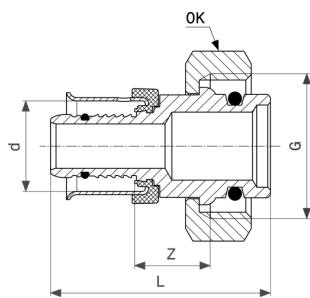

**Pexfit Pro-Priključna navojna spojnica**  
 - bronca  
**Model 4722P**

Artikl	d	G	Z	L	OK
<b>608 316</b>	16	¾	13	39	30
<b>608 330</b>	20	¾	12	40	30

OK = otvor ključa



# Impresum

**Viega GmbH & Co. KG**

Viega Platz 1

57439 Attendorn

Germany

Phone: +49/2722/61-0

Fax: +49/2722/61-1566

The Viega GmbH & Co. KG is represented by the general partners: Viega Management B.V. (Managing directors: Michael Klenz, Sebastian Leigemann) and Viega Management GmbH (Managing directors: Michael Klenz, Sebastian Leigemann)

Submittal Package neobvezujuće su informacije koje su vam dostupne. Sav sadržaj ovog Submittal Packagea sastavljen je s velikom pažnjom. Ne preuzimamo odgovornost za aktualnost, ispravnost i potpunost informacija. Prilikom narudžbe Submittal Package nije sastavni dio ugovora.