

Prevista Dry Plus

Termékcsoport összefoglaló



viega

Tartalomjegyzék

1	Termékcsoport leírása	3
2	Engedélyek	5
3	Befoglaló méretek	6
3.1	Modellszámjegyzék	8
3.2	Cikkszámjegyzék	9
4	Impresszum	10

Termékcsoport leírása

Rugalmas előfalas szerelési rendszer szárazépítéshez (könnyűszerkezetes fal). Akadálymentes és mozgáskorlátozottak igényeinek megfelelő szerelés lehetséges. Szerelősínnel, sínösszekötővel, előfalas elemekkel és beépítésre kész vizes berendezési tárgyakhoz való modulokkal és szerelvénytartóval. Rész- és térmagas előfalas szerkezetekhez, valamint szabadon álló szerkezetekhez. Részei: szerelősín, nagy felfekvési felülettel a burkolathoz és közvetlenül a padlóra, mennyezetre vagy falra történő rögzítéshez, sínösszekötő 45°-os és 90°-os csatlakozáshoz és sínvágó a szerelősín pontos, sorjamentes levágásához

Előfalas elemek a következőkhöz:

WC, bidé, mosdó, falikút, vizelde, szerelvénytartó

Burkolás a következőkkel:

Üvegszállal erősített, magimpregnált gipszkarton burkolólapok 18 mm vastagságban.

Gipszkarton burkolólapok nedvességnek erősen kitett területekhez, kereskedelemben kapható burkolólapok.

Megjegyzés

A rendszer itt ismertetett alkalmazási területektől, ill. közegektől eltérő használatát egyeztetni kell a Viega-val! Terhelés: WC és bidé 400 kg, mosdó és vizelde 150 kg, kapaszkodók és tartófogantyúk 100 kg! A tűz- és zajvédelemmel szemben támasztott összes követelménynek megfelel. A tűz- és zajvédelemmel kapcsolatban részletes információkat a Viega weboldalán olvashat vagy a Viega kapcsolattartó partnerétől kaphat.

Működtetőlap-konfigurátor

Webes alkalmazás a megfelelő működtetőlap egyszerű és gyors kiválasztásához és megjelenítéséhez a fürdő kialakításánál.

Viega alkalmazási ismeretek falsík előtti szereléstechológia

Jogi és normatív alapelvek, valamint különféle alkalmazási területek a Viega előfalrendszerek száraz és nedves építéshez, megtalálhatók a Viega Alkalmazás technika II. kötet ismeretek előfaltechnikáról című fejezetében. Ezen kívül többet megtudhat a különböző termékekről, minden részlettel, amit érdemes tudni.







A változtatások és eltérések jogát fenntartjuk!

Az aktuális befoglaló és beépítési méretek, valamint további műszaki adatok a Viega honlapján találhatóak, és vásárlás előtt, ill. a tervezésnél, kivitelezésnél és használatkor ellenőrizendőek. Termékeinket folyamatosan optimalizáljuk.

Ez a termékleírás fontos információkat tartalmaz a termék, ill. rendszer kiválasztásához, a szereléshez és az üzembe helyezéshez, valamint a rendeltetészerű használathoz, és amennyiben szükséges, a karbantartáshoz. Ezek, a termékekkel, azok tulajdonságaival és alkalmazástechnikáival kapcsolatos információk a jelenleg hatályos európai (pl. EN) és/vagy németországi (pl. DIN/DVGW) szabványokon alapulnak. A szöveg némely része az európai/németországi műszaki előírásokra utalhat. Egyéb országok számára, amennyiben ott megfelelő nemzeti követelmények nem érhetők el, ezeknek ajánlasként kell szolgálnia. Az ide vonatkozó nemzeti törvények, normák, előírások, szabványok, valamint egyéb műszaki előírások a jelen termékmismertetőben lévő németországi/európai irányelvekkel szemben előnyben részesítendőek: az itt ismertetett információk nem kötelező jellegűek más országok és régiók számára és csak támpontként szolgálnak.

Engedélyek

	<p>CSTB Certificate NF Inlet valve and flushing mechanism Prevista</p>
	<p>Installation noise level Prevista Test results from the Fraunhofer Institute for Building Physics</p>
	<p>ITB National Technical Assessment Prevista</p>
	<p>KIWA Product certificate Flushing Cisterns Model Viega Prevista 3H, Prevista 3 L</p>
	<p>KIWA Product Certificate Float operated valve</p>
<p>VDMA</p>	<p>WELL Water Efficiency Label Home Prevista cistern</p>
<p>VDMA</p>	<p>WELL Water Efficiency Label Public Prevista concealed cistern</p>

Befoglaló méretek

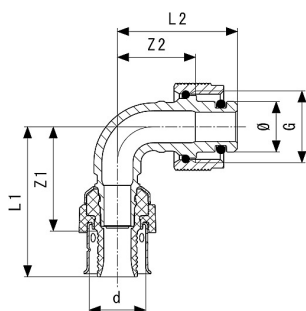

Viega Smartpress 90°-os átmenőív SC-Contur-ral (biztonsági kontúr)

- a következőkhöz: Prevista előfalrendszer
- vörösöntvény
- préscsatlakozás, Prevista bedugós csatlakozó

Figyelem

Csak Prevista előfalas elemekhez és falikorongokhoz!
modellszám 6716.8

cikkszám	Ø [mm]	L2 [mm]	L1 [mm]	Z2 [mm]	Z1 [mm]
776 992	15	35	44	23	30

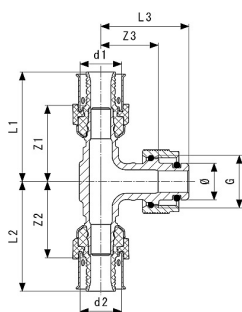

Viega Smartpress gyorscsatlakozós T-idom (Prevista előfalrendszerekhez) SC-Contur-ral (biztonsági kontúr)

- a következőkhöz: Prevista előfalrendszer
- vörösöntvény
- préscsatlakozás, Prevista bedugós csatlakozó

Figyelem

Csak Prevista előfalas elemekhez és falikorongokhoz!
modellszám 6718.8

cikkszám	Ø [mm]	Z1 [mm]	Z2 [mm]	Z3 [mm]	L2 [mm]	L1 [mm]	L3 [mm]
777 012	15	27	27	24	41	41	36
777 005	15	30	30	23	44	44	35

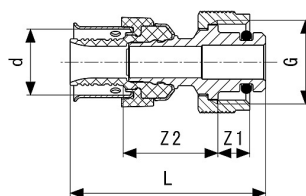

Viega Smartpress átmeneti idom SC-Contur-ral (biztonsági kontúr)

- a következőkhöz: Prevista előfalrendszer
- vörösöntvény
- préscsatlakozás, Prevista bedugós csatlakozó

Figyelem

Csak Prevista előfalas elemekhez és falikorongokhoz!
modellszám 6711.8

cikkszám	Z1 [mm]	Z2 [mm]	L [mm]
776 985	8	24	49

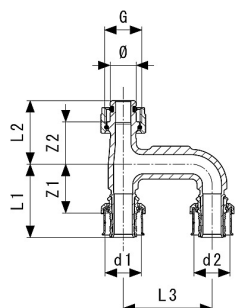

**Viega Smartpress bővítőelem
SC-Contur-ral (biztonsági kontúr)**

- a következőkhöz: Prevista előfalrendszer
- vörösöntvény
- prés csatlakozás, Prevista bedugós csatlakozó

Figyelem

Csak Prevista előfalas elemekhez és falikorongokhoz!

modellszám 6725.78

cikkszám	d1	d2	G	Z1 [mm]	Z2 [mm]	L1 [mm]	L2 [mm]	L3 [mm]	Ø [mm]
796 754	16	16	½	32	23	45	35	50	15
796 761	20	20	½	28	24	42	36	50	15
796 778	25	25	½	31	25	49	37	50	15

G = G (hengeres csavarmenet)

Modellszámjegyzék

modellszám	Oldalszám
6711.8	6
6716.8	6
6718.8	6
6725.78	7

Cikkszámjegyzék

cikkszám	Oldalszám
776 985	6
776 992	6
777 005	6
777 012	6
796 754	7
796 761	7
796 778	7

Impresszum

Viega GmbH & Co. KG

Viega Platz 1

57439 Attendorn

Germany

Phone: +49/2722/61-0

Fax: +49/2722/61-1566

The Viega GmbH & Co. KG is represented by the general partners: Viega Management B.V. (Managing directors: Michael Klenz, Sebastian Lelgemann) and Viega Management GmbH (Managing directors: Michael Klenz, Sebastian Lelgemann)

A Submittal Package által olyan információkat bocsátunk rendelkezésére, amelyek nem kötelező érvényűek. A Submittal Package tartalmának összeállítására nagy gondot fordítunk. Mindazonáltal az információk aktualitását, helyességét és teljességét nem tudjuk garantálni. Rendelésnél a Submittal Package nem része a szerződésnek.