

**Prevista Dry**

**Termékcsoport összefoglaló**



# Tartalomjegyzék

1	Termékcsoport leírása	3
2	Engedélyek	5
3	Befoglaló méretek	6
3.1	Modellszámjegyzék	8
3.2	Cikkszámjegyzék	9
4	Impresszum	10

## Termékcsoport leírása

Előfalas szerelési rendszer szárazépítéshez (könnyűszerkezetes fal). Akadálymentes és mozgáskorlátozottak igényeinek megfelelő szerelési lehetőség. Beépítésre kész előfalas elemek részlegesen magas és térmagas előfalas szerkezetekhez, valamint szabadon álló szerkezetekhez. Rögzítés fém- és faszervezetes falakban, közvetlenül a falon, 2 rögzítési ponttal vagy szerelősínekkel. Támasztólábak 50 és 75 mm-es C-profilokhoz. Zajszigetelt szerkezetek az összes Viega falikorong fogadásához. Az elemek integrálhatók a Prevista Dry Plus sínrendszerbe.

### **Előfalas elemek a következőkhöz:**

WC, bidé, mosdó, falikút, vizelde, szerelvénytartó

Beépítési mélység fokozatmentesen állítható 120–200 mm között

### **Burkolás a következőkkel:**

Üvegszállal erősített, magimpregnált gipszkarton burkolólapok 18 mm vastagságban.

Gipszkarton burkolólapok nedvességnek erősen kitett területekhez, kereskedelemben kapható burkolólapok.

### **Megjegyzés**

A rendszer itt ismertetett alkalmazási területektől, ill. közegektől eltérő használatát egyeztetni kell a Viega-val! Terhelés: WC és bidé 400 kg, mosdó és vizelde 150 kg, kapaszkodók és tartófogantyúk 100 kg! A tűz- és zajvédelemmel szemben támasztott összes követelménynek megfelel. A tűz- és zajvédelemmel kapcsolatban részletes információkat a Viega weboldalán olvashat vagy a Viega kapcsolattartó partnerétől kaphat.

### **Működtetőlap-konfigurátor**

Webes alkalmazás a megfelelő működtetőlap egyszerű és gyors kiválasztásához és megjelenítéséhez a fürdő kialakításánál.

### **Viega alkalmazási ismeretek falsík előtti szereléstechológia**

Jogi és normatív alapelvek, valamint különféle alkalmazási területek a Viega előfalrendszerek száraz és nedves építéshez, megtalálhatók a Viega Alkalmazás technika II. kötet ismeretek előfaltechnikáról című fejezetében. Ezen kívül többet megtudhat a különböző termékekről, minden részlettel, amit érdemes tudni.







### **A változtatások és eltérések jogát fenntartjuk!**

Az aktuális befoglaló és beépítési méretek, valamint további műszaki adatok a Viega honlapján található, és vásárlás előtt, ill. a tervezésnél, kivitelezésnél és használatkor ellenőrizendő. Termékeinket folyamatosan optimalizáljuk.

Ez a termékleírás fontos információkat tartalmaz a termék, ill. rendszer kiválasztásához, a szereléshez és az üzembe helyezéshez, valamint a rendeltetésszerű használathoz, és amennyiben szükséges, a karbantartáshoz. Ezek, a termékekkel, azok tulajdonságaival és alkalmazástechnikáival kapcsolatos információk a jelenleg hatályos európai (pl. EN) és/vagy németországi (pl. DIN/DVGW) szabványokon alapulnak. A szöveg némely része az európai/németországi műszaki előírásokra utalhat. Egyéb országok számára, amennyiben ott megfelelő nemzeti követelmények nem érhetők el, ezeknek ajánlásként kell szolgálnia. Az ide vonatkozó nemzeti törvények, normák, előírások, szabványok, valamint egyéb műszaki előírások a jelen termékismertetőben lévő németországi/európai irányelvekkel szemben előnyben részesítendőek: az itt ismertetett információk nem kötelező jellegűek más országok és régiók számára és csak támpontként szolgálnak.

## Engedélyek

BELGAQUA	<b>BELGAQUA Certificate</b> Prevista WC concealed cistern
	<b>CSTB Certificate NF</b> Inlet valve and flushing mechanism Prevista
IBS	<b>IBS Classification Report</b> Prevista Fire Protection Set EI90
IBS	<b>IBS expert opinion</b> Prevista Fire Protection Set EI90
	<b>IKRAM Product Certificate of Conformity</b> Prevista Dry WC, flushing cisterns
	<b>ITB National Technical Assessment</b> Prevista
	<b>KIWA Product certificate</b> Flushing Cisterns Model Viega Prevista 3H, Prevista 3 L
	<b>KIWA Product Certificate</b> Float operated valve
VDMA	<b>WELL Water Efficiency Label Home</b> Prevista cistern
VDMA	<b>WELL Water Efficiency Label Public</b> Prevista concealed cistern

## Befoglaló méretek

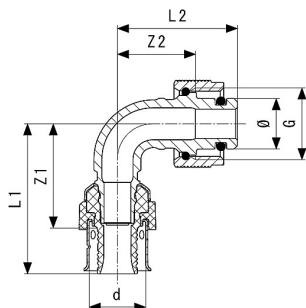

### Viega Smartpress 90°-os átmenőív SC-Contur-ral (biztonsági kontúr)

- a következőkhöz: Prevista előfalrendszer
- vörösöntvény
- préscsatlakozás, Prevista bedugós csatlakozó

#### Figyelem

Csak Prevista előfalas elemekhez és falikorongokhoz!  
**modellszám 6716.8**

cikkszám	Ø [mm]	L2 [mm]	L1 [mm]	Z2 [mm]	Z1 [mm]
776 992	15	35	44	23	30

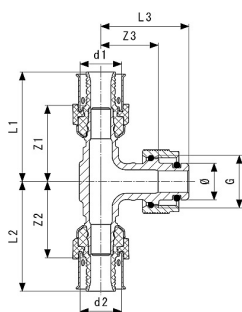

### Viega Smartpress gyorscsatlakozós T-idom (Prevista előfalrendszerekhez) SC-Contur-ral (biztonsági kontúr)

- a következőkhöz: Prevista előfalrendszer
- vörösöntvény
- préscsatlakozás, Prevista bedugós csatlakozó

#### Figyelem

Csak Prevista előfalas elemekhez és falikorongokhoz!  
**modellszám 6718.8**

cikkszám	Ø [mm]	Z1 [mm]	Z2 [mm]	Z3 [mm]	L2 [mm]	L1 [mm]	L3 [mm]
777 012	15	27	27	24	41	41	36
777 005	15	30	30	23	44	44	35

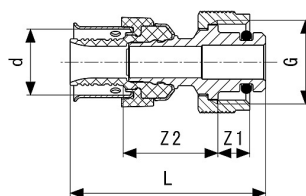

### Viega Smartpress átmeneti idom SC-Contur-ral (biztonsági kontúr)

- a következőkhöz: Prevista előfalrendszer
- vörösöntvény
- préscsatlakozás, Prevista bedugós csatlakozó

#### Figyelem

Csak Prevista előfalas elemekhez és falikorongokhoz!  
**modellszám 6711.8**

cikkszám	Z1 [mm]	Z2 [mm]	L [mm]
776 985	8	24	49

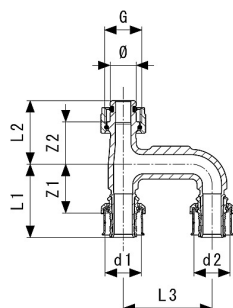

**Viega Smartpress bővítőelem  
SC-Contur-ral (biztonsági kontúr)**

- a következőkhöz: Prevista előfalrendszer
- vörösöntvény
- prés csatlakozás, Prevista bedugós csatlakozó

**Figyelem**

Csak Prevista előfalas elemekhez és falikorongokhoz!

**modellszám 6725.78**

cikkszám	d1	d2	G	Z1 [mm]	Z2 [mm]	L1 [mm]	L2 [mm]	L3 [mm]	Ø [mm]
<b>796 754</b>	16	16	½	32	23	45	35	50	15
<b>796 761</b>	20	20	½	28	24	42	36	50	15
<b>796 778</b>	25	25	½	31	25	49	37	50	15

G = G (hengeres csavarmenet)

## Modellszámjegyzék

modellszám	Oldalszám
6711.8	6
6716.8	6
6718.8	6
6725.78	7

## Cikkszámjegyzék

cikkszám	Oldalszám
776 985	6
776 992	6
777 005	6
777 012	6
796 754	7
796 761	7
796 778	7

# Impresszum

**Viega GmbH & Co. KG**

Viega Platz 1

57439 Attendorn

Germany

Phone: +49/2722/61-0

Fax: +49/2722/61-1566

The Viega GmbH & Co. KG is represented by the general partners: Viega Management B.V. (Managing directors: Michael Klenz, Sebastian Lelgemann) and Viega Management GmbH (Managing directors: Michael Klenz, Sebastian Lelgemann)

A Submittal Package által olyan információkat bocsátunk rendelkezésére, amelyek nem kötelező érvényűek. A Submittal Package tartalmának összeállítására nagy gondot fordítunk. Mindazonáltal az információk aktualitását, helyességét és teljességét nem tudjuk garantálni. Rendelésnél a Submittal Package nem része a szerződésnek.