

Lefolyók kádakhoz és zuhanytálcákhoz
Termékcsoporthoz összefoglaló



tartalomjegyzék

1	Termékcsoport leírása	3
2	Engedélyek	5
3	Befoglaló méretek	7
4	Impresszum	9

Termékcsoport leírása

Polipropilénből (PP) készült be-, le-, és túlfolyók és tartozékok fürdőkádakhoz és zuhanytálcákhoz. Különböző mechanikus és elektronikus kialakítási változatok.

Multiplex Trio E

Elektronikusan vezérelt keverőegység fürdőkád megtöltéséhez. Vízbefolyós le- és túlfolyógarnitúrákkal történő használathoz.

Multiplex Trio

Le- és túlfolyók 52 mm lefolyónyílás-átmérővel rendelkező fürdőkádakhoz, vízbefolyás a túlfolyótesten keresztül, csőmegszakítóval való használathoz, kezelés forgatható rozettával vagy motoros hajtással.

Rotaplex Trio

Le- és túlfolyók 90 mm lefolyónyílás-átmérővel rendelkező fürdőkádakhoz, vízbefolyás a túlfolyótesten keresztül, csőmegszakítóval való használathoz, kezelés forgatható rozettával vagy motoros hajtással.

Multiplex Trio F

Le- és túlfolyók 52 mm lefolyónyílás-átmérővel rendelkező fürdőkádakhoz, vízbefolyás a lefolyótesten keresztül, csőmegszakítóval való használathoz, kezelés forgatható rozettával vagy motoros hajtással.

Rotaplex Trio F

Le- és túlfolyók 90 mm lefolyónyílás-átmérővel rendelkező fürdőkádakhoz, vízbefolyás a lefolyótesten keresztül, csőmegszakítóval való használathoz, kezelés forgatható rozettával vagy motoros hajtással.

Multiplex

Le- és túlfolyók 52 mm lefolyónyílás-átmérővel rendelkező fürdőkádakhoz, kezelés forgatható rozettával.

Rotaplex

Le- és túlfolyók 90 mm lefolyónyílás-átmérővel rendelkező fürdőkádakhoz, kezelés forgatható rozettával.

Citaplex

Le- és túlfolyók 52 mm lefolyónyílás-átmérővel rendelkező fürdőkádakhoz, lezárás szelepdugóval.

Domoplex

Lefolyók 52 mm lefolyónyílás-átmérővel rendelkező zuhanytálcákhoz, kivehető szagelzáróval.

Tempoplex

Lefolyók 90 mm lefolyónyílás-átmérővel rendelkező zuhanytálcákhoz, beépítési magasság 60 vagy 80 mm, kivehető szagelzáróval.

Tempoplex Plus

Lefolyók 90 mm lefolyónyílás-átmérővel rendelkező zuhanytálcákhoz, beépítési magasság 90 mm, különösen nagy lefolyási teljesítménnyel, kivehető szagelzáróval.

Duoplex

Lefolyók 52 mm lefolyónyílás-átmérővel rendelkező zuhanytálcákhoz, takarófedeles állócsővel, kivehető szagelzáróval.

Varioplex

Lefolyók 52 mm lefolyónyílás-átmérővel rendelkező zuhanytálcákhoz, állócsővel.

Simplex

Le- és túlfolyók 52 mm lefolyónyílás-átmérővel rendelkező fürdőkádakhoz, kezelés forgatható rozettával.

Megjegyzés







A termékek itt ismertetett alkalmazási területektől, ill. közegektől eltérő használatát egyeztetni kell a Viega-val! A polipropilénből (PP) készült műanyag termékek környezetbarátak és a legjobb tulajdonságúak a háztartási szennyvízhez. A szagelzárókon keresztül forró vizet csak rövid ideig, max. 95 °C-ig szabad elvezetni! Dugulások elhárítására semmilyen vegyi tisztítószer nem használható! Csak enyhe tisztítószereket használjon a felületekhez! Az alkalmazásokkal, korlátozásokkal, valamint a nemzeti szabványokkal és irányelvekkel kapcsolatos részletes információk a kinyomtatott vagy a Viega weboldalán megtalálható termékinformációkban található.





A változtatások és eltérések jogát fenntartjuk!

Az aktuális befoglaló és beépítési méretek, valamint további műszaki adatok a Viega honlapján található, és vásárlás előtt, ill. a tervezésnél, kivitelezésnél és használatkor ellenőrizendők. Termékeinket folyamatosan optimalizáljuk.

Ez a termékleírás fontos információkat tartalmaz a termék, ill. rendszer kiválasztásához, a szereléshez és az üzembe helyezéshez, valamint a rendeltetésszerű használathoz, és amennyiben szükséges, a karbantartáshoz. Ezek, a termékekkel, azok tulajdonságaival és alkalmazástechnikáival kapcsolatos információk a jelenleg hatályos európai (pl. EN) és/vagy németországi (pl. DIN/DVGW) szabványokon alapulnak. A szöveg némely része az európai/németországi műszaki előírásokra utalhat. Egyéb országok számára, amennyiben ott megfelelő nemzeti követelmények nem érhetőek el, ezeknek ajánlásként kell szolgálnia. Az ide vonatkozó nemzeti törvények, normák, előírások, szabványok, valamint egyéb műszaki előírások a jelen termékismertetőben lévő németországi/európai irányelvekkel szemben előnyben részesítendőek: az itt ismertetett információk nem kötelező jellegűek más országok és régiók számára és csak támpontként szolgálnak.

Engedélyek

BELGAQUA	BELGAQUA Certificate Concealed pipe interrupter
BELGAQUA	BELGAQUA Certificate Multiplex Trio
	LGA certificate Waste fittings for bath, shower trays, wash basins, kitchen sinks
CARSO	CARSO Certificate of sanitary conformity Multiplex Trio, Rotaplex Trio
	CSTB Certificate NF Drains for bathtubs, basins, bidets, sinks
	WRAS Certificate Multiplex Trio MT5 , Rotaplex Trio MT 5
	WRAS Certificate Multiplex Multiplex Trio MT1
	WRAS Certificate Multiplex Trio MT7, Multiplex Trio MT8
	WRAS Certificate Multiplex Trio MT9
	WRAS Certificate Multiplex Trio MT5
EMI	EMI Nemzeti Műszaki Ertekezés Drains for bathtubs and shower trays, sinks and bidets

 The KIWA logo features a stylized 'K' and 'O' inside a square frame, with a registered trademark symbol (®) to the upper right.	<p>KIWA Product Certificate Multiplex Trio</p>
 The ITB logo shows a stylized 'B' inside a square frame, with the number '10' below it and a registered trademark symbol (®) to the lower right.	<p>ITB Product Certificate Advantix, Tempoplex</p>
 The IAPMO UPC logo is a shield-shaped emblem with 'UPC' written across it and a registered trademark symbol (®) to the lower right.	<p>IAPMO UPC Certificate Bathwaste and Overflow Assemblies</p>
 The IAPMO UPC logo is a shield-shaped emblem with 'UPC' written across it and a registered trademark symbol (®) to the lower right.	<p>IAPMO UPC Certificate of Listing Plumbing Waste Fittings</p>

Befoglaló méretek

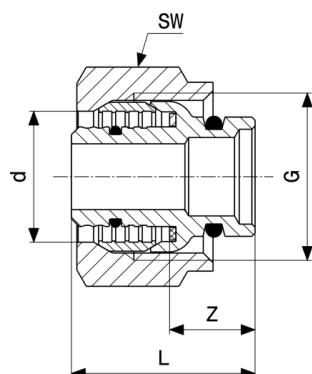

Szorítógyűrűs csavarzat
- sárgaréz
modellszám 1019

cikkszám	d	s	Z	L	SW	G
356 682	16	2	13	29	30	¾

SW = kulcsnyílás

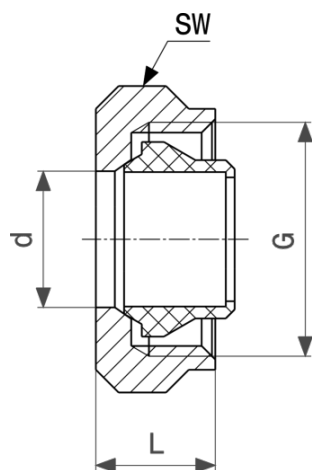

Csatlakozócsavarzat
- nikkelezett sárgaréz
modellszám 94385.1

cikkszám	d	G	L	SW
112 608	12	¾	14	30
105 358	15	¾	14	30

G = G (hengeres csavarmenet)
SW = kulcsnyílás

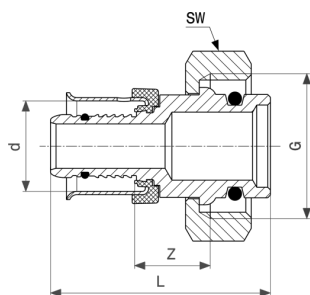

Pexfit Pro csatlakozócsavarzat
 - vörösöntvény
 modellszám 4722P

cikkszám	d	G	Z	L	SW
608 316	16	¾	13	39	30
608 330	20	¾	12	40	30

G = G (hengeres csavarmenet)
 SW = kulcsnyílás

Impresszum

Viega GmbH & Co. KG

Viega Platz 1

57439 Attendorn

Germany

Phone: +49/2722/61-0

Fax: +49/2722/61-1566

The Viega GmbH & Co. KG is represented by the general partners: Viega Management B.V. (Managing directors: Michael Klenz, Sebastian Leigemann) and Viega Management GmbH (Managing directors: Michael Klenz, Sebastian Leigemann)

The Submittal Package contains non-binding information that is being provided to you. All contents in the Submittal Package have been compiled with the greatest possible care and attention. Despite this, we are unable to guarantee that the information is up to date, accurate and complete. Placing an order does not automatically render the Submittal Package part of the contract.