

## Prevista Dry Plus

### Termékcsoport összefoglaló

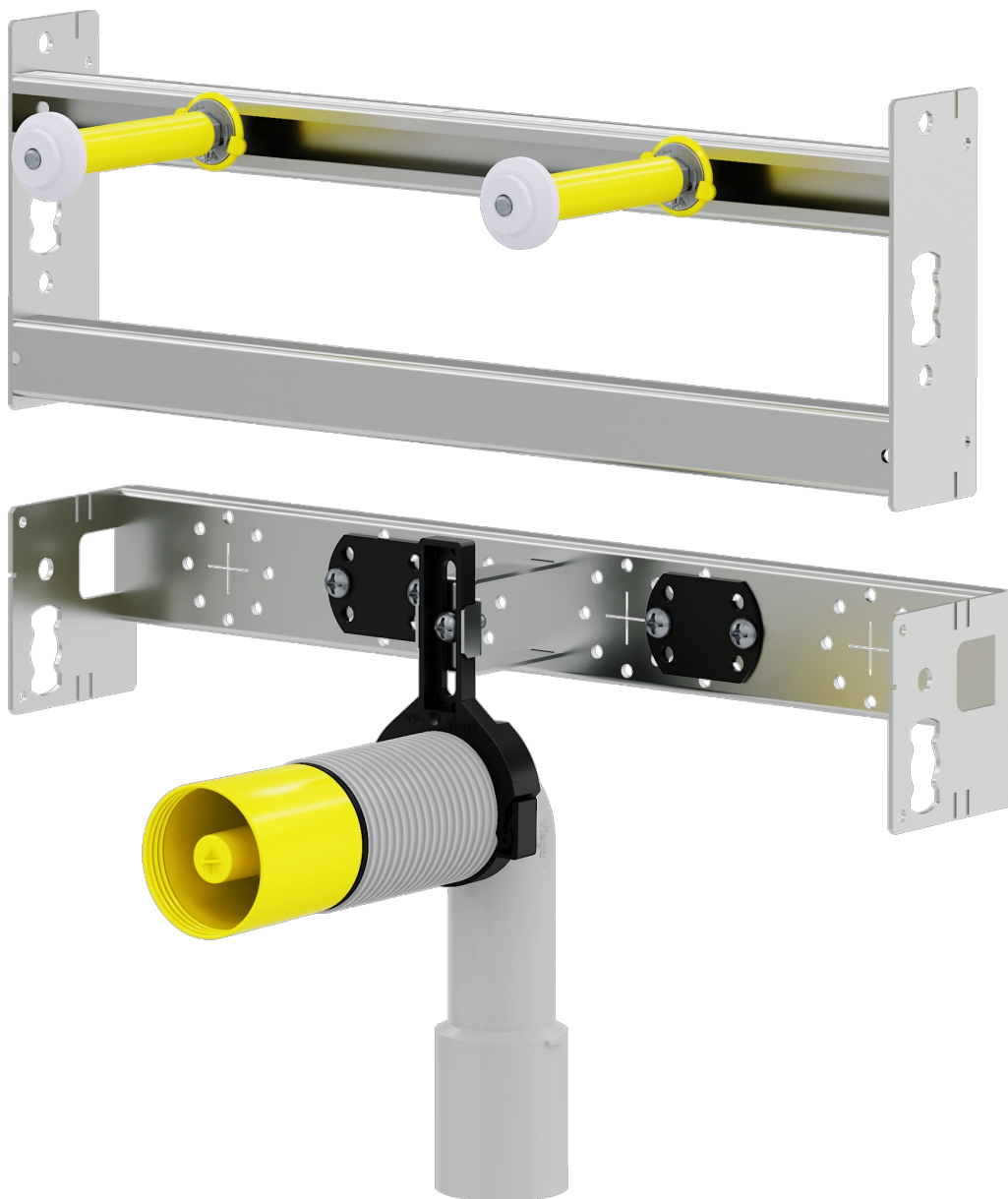

# tartalomjegyzék

1	Termékcsoport leírása	3
2	Engedélyek	4
3	Befoglaló méretek	5
4	Impresszum	7

## Termékcsoport leírása

Rugalmas előfalas szerelési rendszer szárazépítéshez (könnyűszerkezetes fal). Akadálymentes és mozgáskorlátozottak igényeinek megfelelő szerelési lehetőség. Szerelősínnel, sínösszekötővel, előfalas elemekkel és beépítésre kész vizes berendezési tárgyakhoz való modulokkal és szerelvénytartóval. Rész- és térmagas előfalas szerkezetekhez, valamint szabadon álló szerkezetekhez. Részei: szerelősín, nagy felfekvési felülettel a burkolathoz és közvetlenül a padlóra, mennyezetre vagy falra történő rögzítéshez, sínösszekötő 45°-os és 90°-os csatlakozáshoz és sínvágó a szerelősín pontos, sorjamentes levágásához

### **Előfalas elemek a következőkhöz:**

WC, bidé, mosdó, falikút, vizelde, szerelvénytartó

### **Burkolás a következőkkel:**

Üvegszállal erősített, magimpregnált gipszkarton burkolólapok 18 mm vastagságban.

Gipszkarton burkolólapok nedvességnek erősen kitett területekhez, kereskedelemben kapható burkolólapok.

### **Az anyagigény kiszámítása:**

A m<sup>2</sup>-ben kifejezett előfal felületből (szélesség x magasság) a szintéyző segítségével kiszámítható a szükséges sín hossz.

Felület (m<sup>2</sup>) x szintéyző = szükséges sín hossz (m)

4,5-es szintéyző Prevista Dry szerelési elemekhez

5,5-es szintéyző Prevista Dry Plus szerelési modulokhoz

A szintéyző nem helyettesíti a pontos tervezést.

### **Megjegyzés**

A rendszer itt ismertetett alkalmazási területektől, ill. közegektől eltérő használatát egyeztetni kell a Viega-val! Terhelés: WC és bidé 400 kg, mosdó és vizelde 150 kg, kapaszkodók és tartófogantyúk 100 kg! A tűz- és zajvédelemmel szemben támasztott összes követelménynek megfelel. A tűz- és zajvédelemmel kapcsolatban részletes információkat a Viega weboldalán olvashat vagy a Viega kapcsolattartó partnerétől kaphat.

### **Működtetőlap-konfigurátor**









Webes alkalmazás a megfelelő működtetőlap egyszerű és gyors kiválasztásához és megjelenítéséhez a fürdő kialakításánál.

### **A változtatások és eltérések jogát fenntartjuk!**

Az aktuális befoglaló és beépítési méretek, valamint további műszaki adatok a Viega honlapján található, és vásárlás előtt, ill. a tervezésnél, kivitelezésnél és használatkor ellenőrizendők. Termékeinket folyamatosan optimalizáljuk.

Ez a termék leírás fontos információkat tartalmaz a termék, ill. rendszer kiválasztásához, a szereléshez és az üzembe helyezéshez, valamint a rendeltetés szerű használathoz, és amennyiben szükséges, a karbantartáshoz. Ezek, a termékekkel, azok tulajdonságaival és alkalmazástechnikáival kapcsolatos információk a jelenleg hatályos európai (pl. EN) és/vagy németországi (pl. DIN/DVGW) szabványokon alapulnak. A szöveg némely része az európai/németországi műszaki előírásokra utalhat. Egyéb országok számára, amennyiben ott megfelelő nemzeti követelmények nem érhetőek el, ezeknek ajánlásként kell szolgálnia. Az ide vonatkozó nemzeti törvények, normák, előírások, szabványok, valamint egyéb műszaki előírások a jelen termékismertetőben lévő németországi/európai irányelvekkel szemben előnyben részesítendőek: az itt ismertetett információk nem kötelező jellegűek más országok és régiók számára és csak támpontként szolgálnak.

# Engedélyek

 <p>Bauart geprüft und überwacht</p> <p>www.tuv.com ID: 111187298</p>	<p><b>LGA certificate</b> WELL classification Viega 3F "Prevista"</p>
 <p>Bauart geprüft und überwacht</p> <p>www.tuv.com ID: 111187298</p>	<p><b>LGA certificate</b> WELL classification Viega 3H "Prevista"</p>
<p>VDMA</p>	<p><b>WELL Water Efficiency Label Home</b> Prevista cistern</p>
<p>VDMA</p>	<p><b>WELL Water Efficiency Label Public</b> Prevista concealed cistern</p>
	<p><b>WRAS Certificate</b> WC Dual Flush</p>
	<p><b>WRAS Certificate</b> Concealed WC cistern</p>
	<p><b>WRAS Certificate</b> Concealed WC cistern</p>
	<p><b>WRAS Certificate</b> Compact type float operated valve</p>
	<p><b>KIWA Product certificate</b> Flushing Cisterns Model Viega Prevista 3H, Prevista 3 L</p>
	<p><b>KIWA Product Certificate</b> Float operated valve</p>
 <p>10</p>	<p><b>ITB Certificate</b> Prevista</p>

## Befoglaló méretek

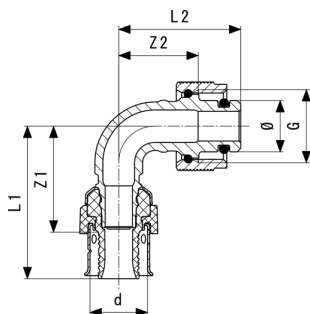

**Viega Smartpress 90°-os átmenőív**  
- vörösöntvény  
**modellszám 6716.8**

cikkszám	Ø	L2	L1	Z2	Z1
<b>776 992</b>	15	35	44	23	30

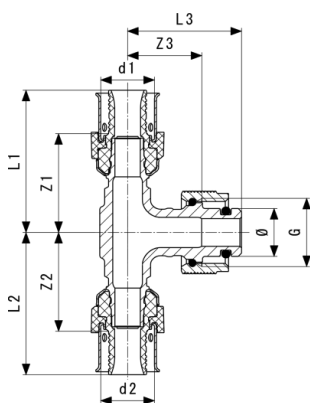

**Viega Smartpress gyorscsatlakozós T-idom (Prevista előfalrendszerekhez)**  
- vörösöntvény  
**modellszám 6718.8**

cikkszám	Ø	Z1	Z2	Z3	L2	L1	L3
<b>777 012</b>	15	27	27	24	41	41	36
<b>777 005</b>	15	30	30	23	44	44	35

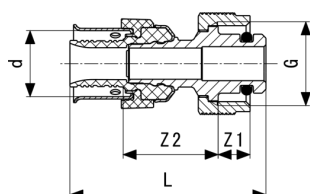

**Viega Smartpress átmeneti idom**  
- vörösöntvény  
**modellszám 6711.8**

cikkszám	Z1	Z2	L
<b>776 985</b>	8	24	49

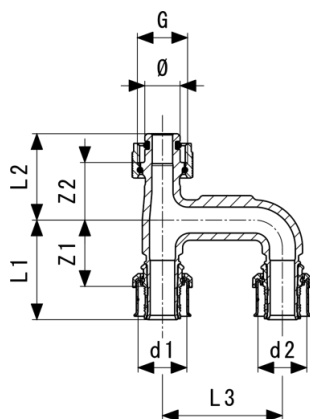

**Viega Smartpress bővítőelem**  
 - vörösöntvény  
**modellszám 6725.78**

<b>cikkszám</b>	d1	d2	G	Z1	Z2	L1	L2	L3	Ø
<b>796 754</b>	16	16	½	32	23	45	35	50	15
<b>796 761</b>	20	20	½	28	24	42	36	50	15
<b>796 778</b>	25	25	½	31	25	49	37	50	15

G = G (hengeres csavarmenet)

# Impresszum

## **Viega GmbH & Co. KG**

Viega Platz 1  
57439 Attendorn  
Germany  
Phone: +49/2722/61-0  
Fax: +49/2722/61-1566

The Viega GmbH & Co. KG is represented by the general partners: Viega Management B.V. (Managing directors: Michael Klenz, Sebastian Leigemann) and Viega Management GmbH (Managing directors: Michael Klenz, Sebastian Leigemann)

The Submittal Package contains non-binding information that is being provided to you. All contents in the Submittal Package have been compiled with the greatest possible care and attention. Despite this, we are unable to guarantee that the information is up to date, accurate and complete. Placing an order does not automatically render the Submittal Package part of the contract.