

**Prevista Dry**

Termékcsoport összefoglaló



**viega**

# tartalomjegyzék

1	Termékcsoport leírása	3
2	Engedélyek	4
3	Befoglaló méretek	6
4	Impresszum	8

## Termékcsoport leírása

Előfalas szerelési rendszer szárazépítéshez (könnyűszerkezetes fal). Akadálymentes és mozgáskorlátozottak igényeinek megfelelő szerelés lehetséges. Beépítésre kész előfalas elemek részlegesen magas és térmagas előfalas szerkezetekhez, valamint szabadon álló szerkezetekhez. Rögzítés fém- és faszerkezetes falakban, közvetlenül a falon, 2 rögzítési ponttal vagy szerelősínekkel. Támasztólábak 50 és 75 mm-es C-profilokhoz. Zajszigetelt szerkezetek az összes Viega falikorong fogadásához. Az elemek integrálhatók a Prevista Dry Plus sínrendszerbe.

### **Előfalas elemek a következőkhöz:**

WC, bidé, mosdó, falikút, vizelde, szerelvénytartó

Beépítési mélység fokozatmentesen állítható 120–200 mm között

### **Burkolás a következőkkel:**

Üvegszállal erősített, magimpregnált gipszkarton burkolólapok 18 mm vastagságban.

Gipszkarton burkolólapok nedvességnek erősen kitett területekhez, kereskedelemben kapható burkolólapok.

### **Megjegyzés**

A rendszer itt ismertetett alkalmazási területektől, ill. közegektől eltérő használatát egyeztetni kell a Viega-val! Terhelés: WC és bidé 400 kg, mosdó és vizelde 150 kg, kapaszkodók és tartófogantyúk 100 kg! A tűz- és zajvédelemmel szemben támasztott összes követelménynek megfelel. A tűz- és zajvédelemmel kapcsolatban részletes információkat a Viega weboldalán olvashat vagy a Viega kapcsolattartó partnerétől kaphat.

### **Működtetőlap-konfigurátor**







Webes alkalmazás a megfelelő működtetőlap egyszerű és gyors kiválasztásához és megjelenítéséhez a fürdő kialakításánál.







### **A változtatások és eltérések jogát fenntartjuk!**

Az aktuális befoglaló és beépítési méretek, valamint további műszaki adatok a Viega honlapján található, és vásárlás előtt, ill. a tervezésnél, kivitelezésnél és használatkor ellenőrizendő. Termékeinket folyamatosan optimalizáljuk.

Ez a termékleírás fontos információkat tartalmaz a termék, ill. rendszer kiválasztásához, a szereléshez és az üzembe helyezéshez, valamint a rendeltetésszerű használathoz, és amennyiben szükséges, a karbantartáshoz. Ezek, a termékekkel, azok tulajdonságaival és alkalmazástechnikáival kapcsolatos információk a jelenleg hatályos európai (pl. EN) és/vagy németországi (pl. DIN/DVGW) szabványokon alapulnak. A szöveg némely része az európai/németországi műszaki előírásokra utalhat. Egyéb országok számára, amennyiben ott megfelelő nemzeti követelmények nem érhetőek el, ezeknek ajánlasként kell szolgálnia. Az ide vonatkozó nemzeti törvények, normák, előírások, szabványok, valamint egyéb műszaki előírások a jelen termékismertetőben lévő németországi/európai irányelvekkel szemben előnyben részesítendő: az itt ismertetett információk nem kötelező jellegűek más országok és régiók számára és csak támpontként szolgálnak.

## Engedélyek

	<b>SAI Watermark Certificate of Conformity</b> Prevista
	<b>SAI Certificate of Conformity</b> 372:2020
BELGAQUA	<b>BELGAQUA Certificate</b> Prevista WC concealed cistern
	<b>LGA certificate</b> WELL classification Viega 3F "Prevista"
	<b>LGA certificate</b> WELL classification Viega 3H "Prevista"
VDMA	<b>WELL Water Efficiency Label Home</b> Prevista cistern
VDMA	<b>WELL Water Efficiency Label Public</b> Prevista concealed cistern
	<b>CSTB Certificate NF</b> Inlet valve and flushing mechanism
KIWA	<b>KIWA UK REGULATION 4 Approval</b> Concealed WC cistern
KIWA	<b>KIWA UK REGULATION 4 Approval</b> Concealed WC cisterns
KIWA	<b>KIWA UK REGULATION 4 Approval</b> Inlet valve
	<b>WRAS Certificate</b> WC Dual Flush

	<p><b>WRAS Certificate</b> Concealed WC cistern</p>
	<p><b>WRAS Certificate</b> Concealed WC cistern</p>
	<p><b>WRAS Certificate</b> Compact type float operated valve</p>
	<p><b>IKRAM Product Certificate of Conformity</b> Prevista Dry WC, flushing cisterns</p>
	<p><b>KIWA Product certificate</b> Flushing Cisterns Model Viega Prevista 3H, Prevista 3 L</p>
	<p><b>KIWA Product Certificate</b> Float operated valve</p>
	<p><b>ITB Certificate</b> Prevista</p>
<p>EITS</p>	<p><b>EITS Technical Approval</b> Prevista Dry</p>
<p>EITS</p>	<p><b>EITS Certificate</b> Prevista Dry</p>
<p>SASO</p>	<p><b>SASO Certificate for Energy Efficiency Label</b> Prevista Dry WC element</p>

## Befoglaló méretek

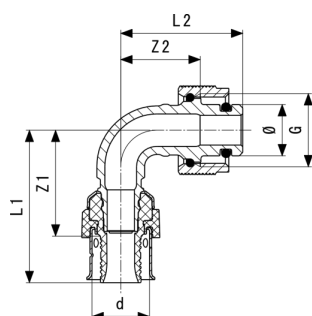

**Viega Smartpress 90°-os átmenőív**  
- vörösöntvény  
**modellszám 6716.8**

cikkszám	Ø	L2	L1	Z2	Z1
<b>776 992</b>	15	35	44	23	30

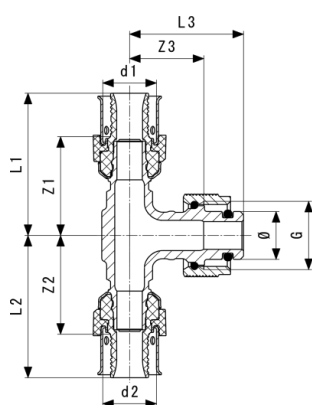

**Viega Smartpress gyorscsatlakozós T-idom (Prevista előfalrendszerekhez)**  
- vörösöntvény  
**modellszám 6718.8**

cikkszám	Ø	Z1	Z2	Z3	L2	L1	L3
<b>777 012</b>	15	27	27	24	41	41	36
<b>777 005</b>	15	30	30	23	44	44	35

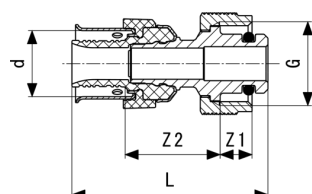

**Viega Smartpress átmeneti idom**  
- vörösöntvény  
**modellszám 6711.8**

cikkszám	Z1	Z2	L
<b>776 985</b>	8	24	49

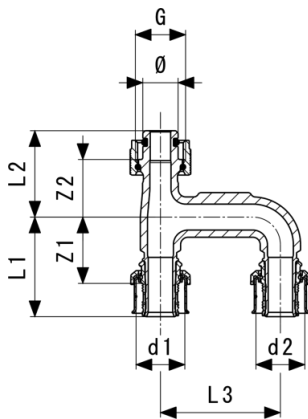

**Viega Smartpress bővítőelem**  
 - vörösöntvény  
**modellszám 6725.78**

cikkszám	d1	d2	G	Z1	Z2	L1	L2	L3	Ø
<b>796 754</b>	16	16	½	32	23	45	35	50	15
<b>796 761</b>	20	20	½	28	24	42	36	50	15
<b>796 778</b>	25	25	½	31	25	49	37	50	15

G = G (hengeres csavarmenet)

# Impresszum

**Viega GmbH & Co. KG**

Viega Platz 1  
57439 Attendorn  
Germany  
Phone: +49/2722/61-0  
Fax: +49/2722/61-1566

The Viega GmbH & Co. KG is represented by the general partners: Viega Management B.V. (Managing directors: Michael Klenz, Sebastian Leigemann) and Viega Management GmbH (Managing directors: Michael Klenz, Sebastian Leigemann)

The Submittal Package contains non-binding information that is being provided to you. All contents in the Submittal Package have been compiled with the greatest possible care and attention. Despite this, we are unable to guarantee that the information is up to date, accurate and complete. Placing an order does not automatically render the Submittal Package part of the contract.