

Prevista Dry

Compendio tecnico

IT



viega

Indice

1	Descrizione gruppo prodotti_____	3
2	Certificati_____	4
3	Catalogo dimensionale_____	6
4	Colophon_____	9

Descrizione gruppo prodotti

Sistema di installazione controparete per installazione a secco (parete leggera). Possibilità di montaggio senza barriere architettoniche e per disabili. Moduli controparete pronti per il montaggio per costruzioni controparete ad altezza parziale e a tutta altezza e costruzioni autoportanti. Fissaggio in strutture autoportanti di metallo e legno, direttamente alla parete con 2 punti di fissaggio o con binari di fissaggio. Piedini di supporto idonei per profili a C 50 e 75 mm. Dispositivi insonorizzanti per l'alloggiamento di tutti i gomiti con flangia Viega. I moduli sono integrabili nel sistema a binari Prevista Dry Plus.

Moduli controparete per:

WC, bidet, lavabo, orinatoio, supporto
profondità di montaggio regolabile in continuo 120–200 mm

Il rivestimento avviene con:

Pannelli di rivestimento di cartongesso resistenti all'umidità e rinforzati con fibra di vetro con spessore 18 mm. pannelli di rivestimento di cartongesso per zone ad elevata umidità, pannelli di rivestimento reperibili in commercio.

Avvertenza

L'utilizzo del sistema per campi di impiego e fluidi diversi da quelli descritti deve essere concordato con Viega! Carico: WC e bidet 400 kg, lavabo e orinatoio 150 kg, maniglioni e maniglie 100 kg! Soddisfa i requisiti generali di protezione antincendio e protezione acustica. Per informazioni dettagliate sulla protezione acustica e antincendio consultare il sito web Viega o il proprio interlocutore di riferimento Viega.

Soluzioni Viptool

Soluzioni software per l'assistenza e la progettazione dettagliata dei sistemi di tubazioni, controparete, risciacquo e scarichi Viega.

Configuratore Prevista Dry Plus

Applicazione web per una progettazione facile e veloce e il calcolo delle quantità di materiali per il sistema di risciacquo Prevista Dry Plus.

Configuratore placche di comando







Applicazione web per una facile e rapida determinazione e visualizzazione della placca di comando adatta alla configurazione del bagno.







Salvo modifiche ed errori!

Le dimensioni Z e di montaggio attuali nonché altri dati tecnici sono disponibili sul sito Viega e vanno verificati prima dell'acquisto, della progettazione, dell'installazione e dell'utilizzo. I nostri prodotti vengono costantemente ottimizzati.

Questa descrizione di prodotto contiene importanti informazioni sulla scelta del prodotto o del sistema, sul montaggio e messa in esercizio nonché sul corretto utilizzo e, se necessaria, sulla manutenzione. Queste informazioni su prodotti, loro proprietà e applicazioni si basano sulle norme attualmente vigenti in Europa (es. EN) e/o in Germania (es. DIN/DVGW). Alcuni passaggi nel testo possono riferirsi a disposizioni tecniche in Europa/Germania. Queste sono da intendersi quali raccomandazioni per altri Paesi in caso di assenza di indicazioni nazionali. Le specifiche leggi, standard, disposizioni, norme e altre indicazioni tecniche nazionali hanno la precedenza sulle direttive tedesche/europee di questa descrizione di prodotto: le informazioni qui riportate non sono vincolanti per altri Paesi e zone e vanno intese quale supporto.

Certificati

	SAI Watermark Certificate of Conformity Prevista
	SAI Certificate of Conformity 372:2020
BELGAQUA	BELGAQUA Certificate Prevista WC concealed cistern
	LGA certificate WELL classification Viega 3F "Prevista"
	LGA certificate WELL classification Viega 3H "Prevista"
VDMA	WELL Water Efficiency Label Home Prevista cistern
VDMA	WELL Water Efficiency Label Public Prevista concealed cistern
	CSTB Certificate NF Inlet valve and flushing mechanism
KIWA	KIWA UK REGULATION 4 Approval Concealed WC cistern
KIWA	KIWA UK REGULATION 4 Approval Concealed WC cisterns
KIWA	KIWA UK REGULATION 4 Approval Inlet valve
	WRAS Certificate WC Dual Flush

	<p>WRAS Certificate Concealed WC cistern</p>
	<p>WRAS Certificate Concealed WC cistern</p>
	<p>WRAS Certificate Compact type float operated valve</p>
	<p>IKRAM Product Certificate of Conformity Prevista Dry WC, flushing cisterns</p>
	<p>KIWA Product certificate Flushing Cisterns Model Viega Prevista 3H, Prevista 3 L</p>
	<p>KIWA Product Certificate Float operated valve</p>
	<p>ITB Certificate Prevista</p>
<p>EITS</p>	<p>EITS Technical Approval Prevista Dry</p>
<p>SASO</p>	<p>SASO Certificate for Energy Efficiency Label Prevista Dry WC element</p>

Catalogo dimensionale

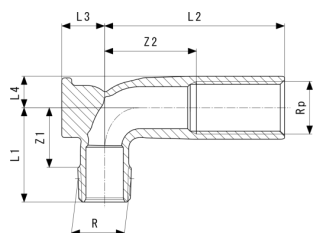

Gomito con flangia per Prevista
- bronzo al silicio
Modello 8055.2

articolo	Z1	Z2	L1	L2	L3	L4
785 178	24	37	38	72	17	12

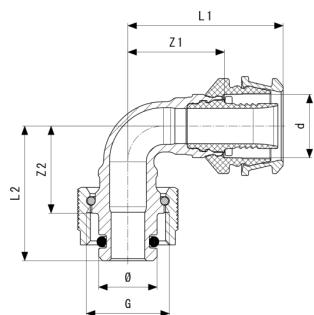

Curva a 90° Raxofix
- bronzo al silicio
Modello 5316.8

articolo	Ø	L2	L1	Z2	Z1
776 749	15	34	39	22	24

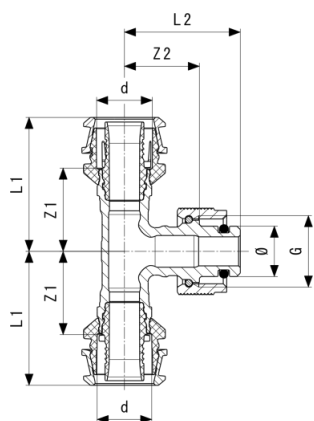

Raccordo a T di passaggio Raxofix
- bronzo al silicio
Modello 5318.8

articolo	Ø	Z1	Z2	L1	L2
776 862		25	24	40	36
776 855	15	24	22	39	34

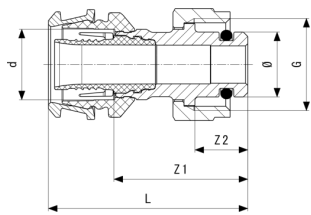

Manicotto Raxofix
- bronzo al silicio
Modello 5311.8

articolo	Z1	Z2	L	Ø
776 732	30	12	45	15

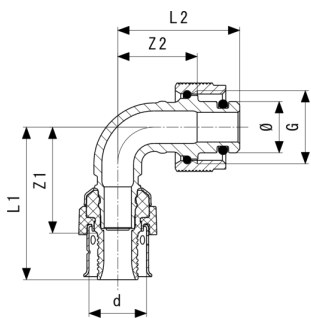

Curva a 90° Viega Smartpress
- bronzo
Modello 6716.8

articolo	Ø	L2	L1	Z2	Z1
776 992	15	35	44	23	30

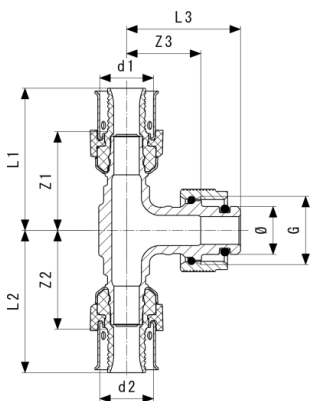

Raccordo a T di passaggio Viega Smartpress
- bronzo
Modello 6718.8

articolo	Ø	Z1	Z2	Z3	L2	L1	L3
777 012	15	27	27	24	41	41	36
777 005	15	30	30	23	44	44	35

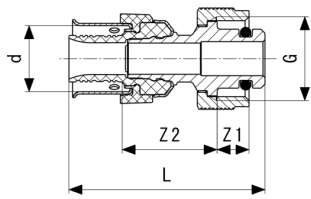

Manicotto Viega Smartpress
- bronzo
Modello 6711.8

articolo	Z1	Z2	L
776 985	8	24	49

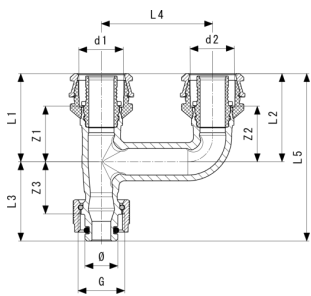

Raccordo doppio Raxofix
- bronzo al silicio
Modello 5325.78

articolo	d1	d2	G	Ø	Z1	Z2	Z3	L1	L2	L3
797 096	16	16	½	15	23	23	22	38	38	34
797 102	20	20	½	15	25	25	23	40	40	36
797 119	25	25	½	15	29	29	27	49	49	40

articolo	d1	d2	G	L4	L5
797 096	16	16	½	50	72
797 102	20	20	½	50	75
797 119	25	25	½	50	89

Colophon

Viega Italia S.r.l.

Amministratore delegato: Pierluigi Sgarabotto

Società a socio unico

Società del gruppo Viega International GmbH, Germania

Soggetta a direzione e coordinamento ai sensi dell'art. 2497 c.c.

Cap. soc. € 520.000 i.v.

Registro delle Imprese Bologna 68317/1998

R.E.A. Bologna 398284

Cod. Fisc. 01660340215

P.IVA IT01922641202

Il Submittal Package è una serie di informazioni non vincolanti messe a vostra disposizione. Tutti i contenuti del Submittal Package vengono raccolti con la massima cura. Tuttavia non è possibile garantire da parte nostra l'attualità, la correttezza e la completezza delle informazioni. Il Submittal Package non diventa un elemento contrattuale in un ordine.