

Prevista Dry Plus

Pateikimo paketas

LT

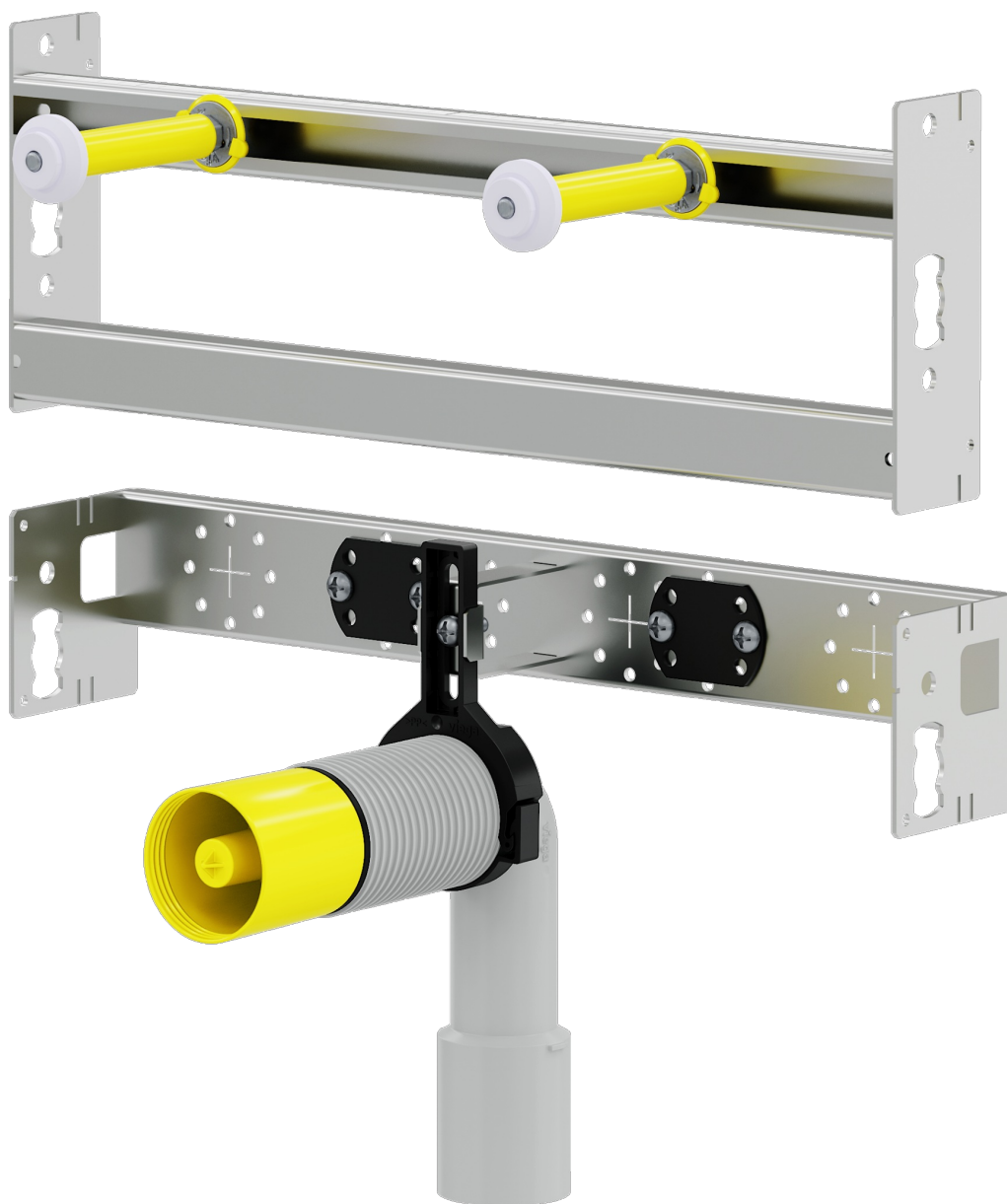

viega

turinys

1	Produkto grupės pavadinimas_____	3
2	Sertifikatas_____	4
3	Z matmenys_____	5
4	Antspaudas_____	7

Produkto grupės pavadinimas

Universali potinkinės instaliacijos sistema gipskartonio plokščių apdailai (lengvųjų konstrukcijų sienoms). Įmanomas montavimas be kliūčių ir neįgaliesiems pritaikytas montavimas. Su montavimo profiliu, profilių jungtimis, potinkiniais elementais ir įmontuoti paruoštais sanitarinių objektų moduliais bei armatūros laikikliais. Dalinio ir patalpos aukščio potinkinėms konstrukcijoms bei laisvai pastatomoms konstrukcijoms. sudaro: montavimo profilis, su dideliu atraminiu paviršiumi apdailai, tiesioginiam tvirtinimui ant grindų, lubų ir sienų, profilių jungtys 45° ir 90° ir profilių apdirbimo įrankis tiksliam montavimo profilio sutrumpinimui be atplaišų

Potinkiniai elementai, skirti:

unitazas, bidė, praustuvas, pisuaras, armatūros laikiklis

Apdaila su:

Stiklo pluoštu sutvirtintos, impregnuotos 18 mm storio gipskartonio apdailos plokštės. Gipskartonio apdailos plokštės didelės drėgmės sritims, įprastinės apdailos plokštės.

Reikalingų medžiagų kiekių apskaičiavimas:

Reikalingas profilių ilgis apskaičiuojamas iš potinkinio modulio (plotis x aukštis) ploto .

Paviršiaus plotas m^2 x profilio koeficientas = profilio ilgis [m]

bėgelio koeficientas 4,5 Prevista Dry instaliacijos elementams

bėgelio koeficientas 5,5 Prevista Dry Plus instaliacijos moduliams

Bėgelio koeficiento taikymas neprilygsta tiksliam projektavimui.

Pastaba

Sistemos taikymas kitose naudojimo srityse ir kitų terpių naudojimas turi būti suderinti su „Viega“! Apkrova: unitazas ir bidė – 400 kg, praustuvas ir pisuaras – 150 kg, atraminės ir laikymo rankenos – 100 kg! Atitinka bendruosius reikalavimus dėl priešgaisrinės saugos ir garso izoliacijos. Išsamios informacijos apie priešgaisrinę saugą ir garso izoliaciją rasite „Viega“ interneto svetainėje arba gausite iš savo „Viega“ atstovo.

Nuplovimo mygtukų konfiguratorius









Interneto programėlė paprastam ir greitam tinkamo nuspaudimo mygtuko vonios kambariui nustatymui ir vizualizavimui.

Galimi pakeitimai ir klaidos!

Naujausias Z ir montavimo matmenis, taip pat papildomą techninę informaciją galite rasti „Viega“ tinklalapyje. Juos būtina patikrinti prieš planuojant, statant ir naudojant. Mūsų produktai pastoviai optimizuojami

Šiame gaminio aprašyme pateikiama svarbi informacija apie gaminio ir sistemos pasirinkimą, montavimą, paleidimą, numatytą naudojimą ir, jei reikia, apie priežiūros priemones. Ši informacija apie gaminius, jų ypatybes ir taikymo būdus yra pagrįsta šiuo metu galiojančiais standartais Europoje (pvz., EN) ir (arba) Vokietijoje (pvz., DIN / DVGW). Kai kurios teksto dalys gali būti susijusios su techniniais reglamentais Europoje / Vokietijoje. Tai turėtų būti laikoma rekomendacijomis kitoms šalims, kuriose nėra atitinkamų nacionalinių reikalavimų. Atitinkami nacionaliniai įstatymai, standartai, reglamentai, direktyvos ir kitos techninės nuostatos turi pirmenybę prieš šiame gaminio aprašyme nurodytas Vokietijos / Europos direktyvas: Čia pateikta informacija nėra privaloma kitoms šalims ir regionams ir turėtų būti suprantama kaip rekomendacija.

Sertifikatas

 <p>Bauart geprüft und überwacht</p> <p>www.tuv.com ID: 111187298</p>	<p>LGA certificate WELL classification Viega 3F "Prevista"</p>
 <p>Bauart geprüft und überwacht</p> <p>www.tuv.com ID: 111187298</p>	<p>LGA certificate WELL classification Viega 3H "Prevista"</p>
<p>VDMA</p>	<p>WELL Water Efficiency Label Home Prevista cistern</p>
<p>VDMA</p>	<p>WELL Water Efficiency Label Public Prevista concealed cistern</p>
	<p>WRAS Certificate WC Dual Flush</p>
	<p>WRAS Certificate Concealed WC cistern</p>
	<p>WRAS Certificate Concealed WC cistern</p>
	<p>WRAS Certificate Compact type float operated valve</p>
	<p>KIWA Product certificate Flushing Cisterns Model Viega Prevista 3H, Prevista 3 L</p>
	<p>KIWA Product Certificate Float operated valve</p>
 <p>10</p>	<p>ITB Certificate Prevista</p>

Z matmenys

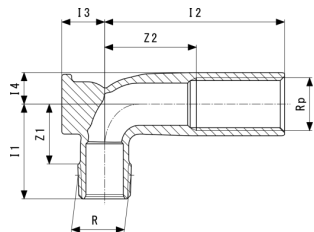

Tvirtinama detalė, skirta „Prevista“
- silicio bronza
modelis 8055.2

gaminys	Z1	Z2	I1	I2	I3	I4
785 178	24	37	38	72	17	12

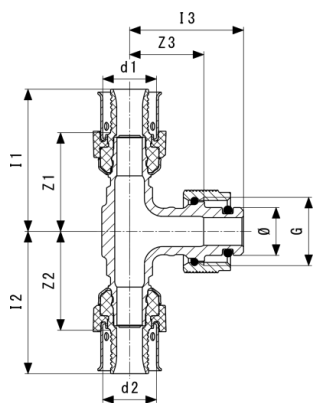

Viega Smartpress-triřakis
- raudonoji bronza
modelis 6718.8

gaminys	Ø	Z1	Z2	Z3	I2	I1	I3
777 012	15	27	27	24	41	41	36
777 005	15	30	30	23	44	44	35

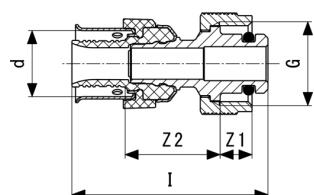

Viega Smartpress-pereinamoji detalė
- raudonoji bronza
modelis 6711.8

gaminys	Z1	Z2	I
776 985	8	24	49

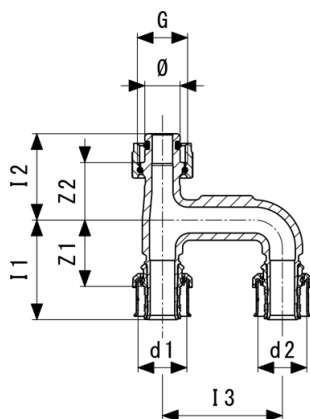

Viega Smartpress-praplėtimo detalė
 - raudonoji bronzą
modelis 6725.78

gaminys	d1	d2	G	Z1	Z2	I1	I2	I3	Ø
796 754	16	16	½	32	23	45	35	50	15
796 761	20	20	½	28	24	42	36	50	15
796 778	25	25	½	31	25	49	37	50	15

Antspaudas

Viega GmbH & Co. KG

Viega Platz 1

57439 Attendorn

Germany

Phone: +49/2722/61-0

Fax: +49/2722/61-1566

The Viega GmbH & Co. KG is represented by the general partners: Viega Management B.V. (Managing directors: Michael Klenz, Sebastian Leigemann) and Viega Management GmbH (Managing directors: Michael Klenz, Sebastian Leigemann)

Submittal Package yra neprivaloma jums pateikiama informacija. Visas šio Submittal Package turinys buvo kruopščiai parengtas. Tačiau negarantuojame, kad informacija yra atnaujinta, teisinga ir išsami. Submittal Package netampa sutarties dalimi pateikus užsakymą.