

**Prevista Dry**

Pachet de prezentare



**viega**

# Cuprins

1	Descrierea grupei de produse	3
2	Certificare	4
3	Dimensiuni-Z	6
4	Imprima	9

## Descrierea grupei de produse

Sistem de instalații în spatele peretelui pentru montare (perete ușor). Este posibilă o instalare accesibilă pentru persoane cu dizabilități. Elemente de încastrare gata de instalare în spatele peretelui pentru construcții la semiînălțime, pe înălțimea camerei precum și independente. Fixare în structuri de susținere din metal și lemn, direct pe perete, cu 2 puncte de fixare sau cu șine de montaj. Suporturi de pardoseală adecvate pentru profil C 50 mm și 75 mm. Dispozitive de atenuare acustică pentru fixarea tuturor plăcilor Viega de perete. Elementele sunt integrate în sistemul de șine Prevista Dry Plus.

### Element în spatele peretelui pentru:

WC, bideu, lavoar, pisoar, suport pentru armături  
adâncime constructivă ajustabilă continuu de la 120–200 mm

### Placarea se face cu:

Panouri de gips-carton, cu nucleu impregnat cu garnitură armată cu fibre de sticlă cu o grosime de 18 mm.  
Panouri de placare de gips-carton pentru zone extrem de umede, panouri de placare comerciale.

### Info

Utilizarea sistemului pentru alte domenii de utilizare și alți agenți decât cei descriși trebuie convenită cu Viega!  
Greutate: WC și bideu 400 kg, lavoar și pisoar 150 kg, mâner de sprijin și prindere 100 kg! Îndeplinește cerințele generale referitoare la izolația fonică și acustică. Informații detaliate despre izolarea împotriva incendiilor și fonică pot fi găsite pe site-ul Viega sau la persoana de contact Viega.

### config. plăcuțe acționare







Aplicație web pentru determinarea și vizualizarea simplă și rapidă a plăcuței de acționare corespunzătoare pentru amenajarea băii.







### Subiect de schimbări și erori

Cele mai recente valori Z și dimensiuni de instalare, precum și informații tehnice suplimentare pot fi găsite pe site-ul web Viega și trebuie verificate înainte de cumpărare, planificare, lucrări de construcție și utilizare.  
Produsele noastre sunt optimizate continuu

Această descriere a produsului conține informații importante despre alegerea produsului și a sistemului, montarea, punerea în funcțiune, precum și utilizarea prevăzută și, dacă este necesar, măsurile de întreținere. Informații despre produse, caracteristici și tehnici de aplicare se bazează pe standardele valabile în prezent în Europa (de ex. EN) și / sau în Germania (de exemplu, DIN / DVGW). Anumite pasaje de text fac referire la reguli tehnice în Europa/Germania Acestea ar trebui considerate drept recomandări pentru țările în care nu există cerințe naționale corespunzătoare. Legile, standardele, reglementările, directivele și alte prevederi tehnice naționale relevante au prioritate față de directivele germane / europene specificate în descrierea produsului: Informațiile de aici nu sunt obligatorii pentru alte țări și regiuni și ar trebui înțelese ca recomandări.

# Certificare

	<p><b>SAI Watermark Certificate of Conformity</b> Prevista</p>
	<p><b>SAI Certificate of Conformity</b> 372:2020</p>
<p>BELGAQUA</p>	<p><b>BELGAQUA Certificate</b> Prevista WC concealed cistern</p>
	<p><b>LGA certificate</b> WELL classification Viega 3F "Prevista"</p>
	<p><b>LGA certificate</b> WELL classification Viega 3H "Prevista"</p>
<p>VDMA</p>	<p><b>WELL Water Efficiency Label Home</b> Prevista cistern</p>
<p>VDMA</p>	<p><b>WELL Water Efficiency Label Public</b> Prevista concealed cistern</p>
	<p><b>CSTB Certificate NF</b> Inlet valve and flushing mechanism</p>
<p>KIWA</p>	<p><b>KIWA UK REGULATION 4 Approval</b> Concealed WC cistern</p>
<p>KIWA</p>	<p><b>KIWA UK REGULATION 4 Approval</b> Concealed WC cisterns</p>
<p>KIWA</p>	<p><b>KIWA UK REGULATION 4 Approval</b> Inlet valve</p>
	<p><b>WRAS Certificate</b> WC Dual Flush</p>

	<p><b>WRAS Certificate</b> Concealed WC cistern</p>
	<p><b>WRAS Certificate</b> Concealed WC cistern</p>
	<p><b>WRAS Certificate</b> Compact type float operated valve</p>
	<p><b>IKRAM Product Certificate of Conformity</b> Prevista Dry WC, flushing cisterns</p>
	<p><b>KIWA Product certificate</b> Flushing Cisterns Model Viega Prevista 3H, Prevista 3 L</p>
	<p><b>KIWA Product Certificate</b> Float operated valve</p>
	<p><b>ITB Certificate</b> Prevista</p>
<p>EITS</p>	<p><b>EITS Agreement Tehnic</b> Prevista Dry</p>
<p>EITS</p>	<p><b>EITS Aviz Tehnic</b> Prevista Dry</p>
<p>SASO</p>	<p><b>SASO Certificate for Energy Efficiency Label</b> Prevista Dry WC element</p>

## Dimensiuni-Z

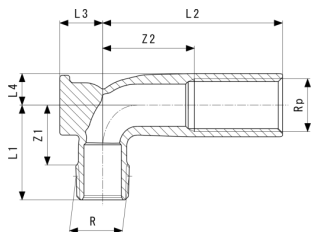

**Racord cu talpă pentru Prevista**  
- bronz siliconic  
**model 8055.2**

articol	Z1	Z2	L1	L2	L3	L4
<b>785 178</b>	24	37	38	72	17	12

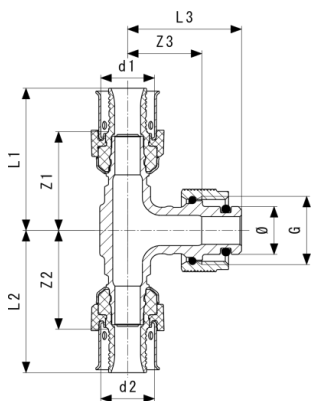

**Viega Smartpress-T-eu adaptor**  
- bronz  
**model 6718.8**

articol	Ø	Z1	Z2	Z3	L2	L1	L3
<b>777 012</b>	15	27	27	24	41	41	36
<b>777 005</b>	15	30	30	23	44	44	35

Ø = diametru

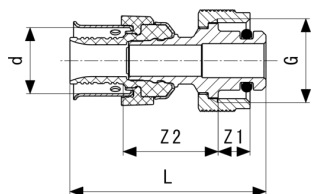

**Viega Smartpress-Adaptor**  
- bronz  
**model 6711.8**

articol	Z1	Z2	L
<b>776 985</b>	8	24	49

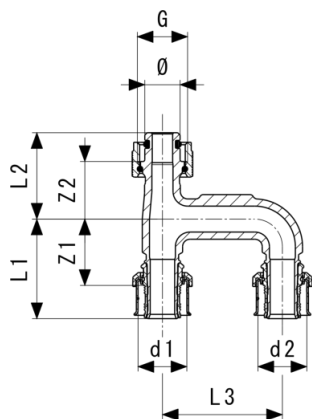

**Viega Smartpress-Piesă prelungitoare**  
- bronz  
**model 6725.78**

articol	d1	d2	G	Z1	Z2	L1	L2	L3	Ø
<b>796 754</b>	16	16	½	32	23	45	35	50	15
<b>796 761</b>	20	20	½	28	24	42	36	50	15
<b>796 778</b>	25	25	½	31	25	49	37	50	15

Ø = diametru

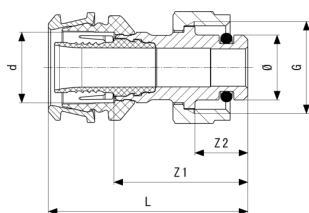

**Raxofix-Adaptor**  
- bronz siliconic  
**model 5311.8**

articol	Z1	Z2	L	Ø
<b>776 732</b>	30	12	45	15

Ø = diametru

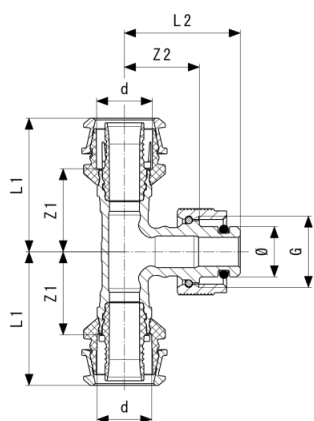

**Raxofix-T-eu adaptor**  
- bronz siliconic  
**model 5318.8**

articol	Ø	Z1	Z2	L1	L2
<b>776 862</b>		25	24	40	36
<b>776 855</b>	15	24	22	39	34

Ø = diametru

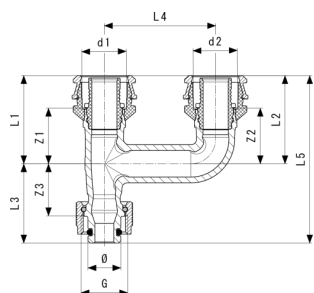

**Raxofix-Piesă prelungitoare**  
- bronz siliconic  
**model 5325.78**

articol	d1	d2	G	Ø	Z1	Z2	Z3	L1	L2	L3
<b>797 096</b>	16	16	½	15	23	23	22	38	38	34
<b>797 102</b>	20	20	½	15	25	25	23	40	40	36
<b>797 119</b>	25	25	½	15	29	29	27	49	49	40

articol	d1	d2	G	L4	L5
<b>797 096</b>	16	16	½	50	72
<b>797 102</b>	20	20	½	50	75
<b>797 119</b>	25	25	½	50	89

Ø = diametru



# Imprima

**Viega GmbH & Co. KG**

Viega Platz 1  
57439 Attendorn  
Germany  
Phone: +49/2722/61-0  
Fax: +49/2722/61-1566

The Viega GmbH & Co. KG is represented by the general partners: Viega Management B.V. (Managing directors: Michael Klenz, Sebastian Lelgemann) and Viega Management GmbH (Managing directors: Michael Klenz, Sebastian Lelgemann)

Submittal Package reprezintă o colecție de informații fără caracter obligatoriu care vă sunt puse la dispoziție. Tot conținutul Submittal Package a fost compilat cu foarte multă atenție. Cu toate acestea, nu putem garanta că informațiile sunt actualizate, corecte sau complete. Submittal Package nu devine parte integrantă a contractului atunci când este plasată o comandă.