

Prevista Dry
informácie o výrobku



obsah

1	Popis skupiny výrobkov	3
2	Certifikáty	4
3	Rozmery Z	6
4	Imprint	8

Popis skupiny výrobkov

Predstenový inštalčný systém pre suchú výstavbu (ľahká montovaná stena). Možnosť bezbariérovej montáže a montáže pre telesne postihnutých. Predstenové prvky pripravené na montáž pre predstenové a voľne stojace konštrukcie siahajúce do čiastočnej výšky alebo celej výšky miestnosti. Upevnenie do kovových a drevených oporných konštrukcií, priamo na stenu pomocou 2 upevňovacích bodov alebo pomocou montážnych koľajníc. Podporné nožičky vhodné pre C-profily 50 mm a 75 mm. Odhlučnené komponenty na uchytenie všetkých nástieniek Viega. Prvky je možné integrovať do koľajnicového systému Prevista Dry Plus.

Predstenové prvky pre:

WC, bidet, umývadlo, pisoár, nosič armatúr
plynulo nastaviteľná montážna hĺbka v rozsahu 120–200 mm

Opláštenie pomocou:

Sadrokartónové obkladacie dosky vystužené skleným vláknom, s impregnovaným jadrom, s hrúbkou 18 mm. Sadrokartónové obkladacie dosky pre oblasti vystavené vysokej vlhkosti, bežne dostupné obkladové dosky.

Upozornenie

Používanie systému pre iné ako popísané oblasti použitia a médiá je nutné odsúhlasiť so servisným centrom spoločnosti Viega! Zaťaženie: WC a bidet 400 kg, umývadlo a pisoár 150 kg, podpery a držiaky 100 kg! Spĺňa všeobecné požiadavky týkajúce sa protipožiarnej a zvukovej izolácie. Podrobné informácie o protipožiarnej ochrane a zvukovej izolácii nájdete na internetovej stránke spoločnosti Viega alebo ich získate od kontaktnej osoby spoločnosti Viega.

Softvérové riešenia TechCON

Softvérové riešenia pre riadenie služieb a podrobné plánovanie techniky potrubí, predstenovej, splachovacej a odvodňovacej techniky Viega.

Na jednoduché a rýchle riešenie konkrétnych cieľov projektov použite ďalšie bezplatné internetové aplikácie na internetových stránkach Viega.

Konfigurátor Prevista Dry Plus

Internetová aplikácia na jednoduchý a rýchly návrh a výpočet materiálu predstenového systému Prevista Dry Plus.

Konfigurátor ovládacích dosiek







Internetová aplikácia na jednoduché a rýchle určenie vhodnej ovládacej dosky a jej vizualizáciu pre dizajn kúpeľne.







Zmeny a chyby sú vyhradené!

Aktuálne rozmery Z a montážne rozmery, ako aj ďalšie technické informácie nájdete na internetovej stránke Viega a pred nákupom, počas plánovania, výstavby a používania je nutné ich skontrolovať. Naše výrobky sú kontinuálne optimalizované.

Tento popis produktu obsahuje dôležité informácie o výbere produktu resp. systému, inštalácii a uvedení do prevádzky, ako aj o použití v súlade so stanoveným účelom a v prípade potreby o údržbových opatreniach. Tieto informácie o produktoch, ich vlastnostiach a aplikačných technikách vychádzajú z aktuálne platných noriem v Európe (napr. EN) a/alebo v Nemecku (napr. DIN/DVGW). Niektoré časti textu môžu odkazovať na technické predpisy v Európe/Nemecku. Mali by sa považovať za odporúčania pre ďalšie krajiny, kde neexistujú príslušné národné požiadavky. Príslušné národné zákony, štandardy, nariadenia, normy a ďalšie technické predpisy majú prednosť pred nemeckými/európskymi smernicami tohoto popisu produktu: Tu uvedené informácie nie sú záväzné pre iné krajiny a oblasti a mali by sa chápať ako odporúčanie.

Certifikáty

	<p>SAI Watermark Certificate of Conformity Prevista</p>
	<p>SAI Certificate of Conformity 372:2020</p>
<p>BELGAQUA</p>	<p>BELGAQUA Certificate Prevista WC concealed cistern</p>
	<p>LGA certificate WELL classification Viega 3F "Prevista"</p>
	<p>LGA certificate WELL classification Viega 3H "Prevista"</p>
<p>VDMA</p>	<p>WELL Water Efficiency Label Home Prevista cistern</p>
<p>VDMA</p>	<p>WELL Water Efficiency Label Public Prevista concealed cistern</p>
	<p>CSTB Certificate NF Inlet valve and flushing mechanism</p>
<p>KIWA</p>	<p>KIWA UK REGULATION 4 Approval Concealed WC cistern</p>
<p>KIWA</p>	<p>KIWA UK REGULATION 4 Approval Concealed WC cisterns</p>
<p>KIWA</p>	<p>KIWA UK REGULATION 4 Approval Inlet valve</p>
	<p>WRAS Certificate WC Dual Flush</p>

	<p>WRAS Certificate Concealed WC cistern</p>
	<p>WRAS Certificate Concealed WC cistern</p>
	<p>WRAS Certificate Compact type float operated valve</p>
	<p>IKRAM Product Certificate of Conformity Prevista Dry WC, flushing cisterns</p>
	<p>KIWA Product certificate Flushing Cisterns Model Viega Prevista 3H, Prevista 3 L</p>
	<p>KIWA Product Certificate Float operated valve</p>
	<p>ITB Certificate Prevista</p>
<p>EITS</p>	<p>EITS Technical Approval Prevista Dry</p>
<p>EITS</p>	<p>EITS Certificate Prevista Dry</p>
<p>SASO</p>	<p>SASO Certificate for Energy Efficiency Label Prevista Dry WC element</p>

Rozměry Z

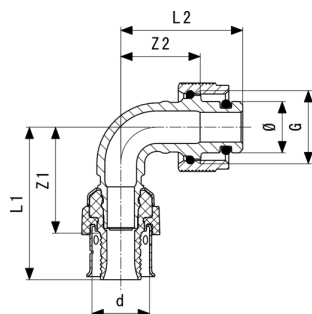

Viega Smartpress-prechodový oblúk 90°
- červený bronz
model 6716.8

artikel	Ø	L2	L1	Z2	Z1
776 992	15	35	44	23	30

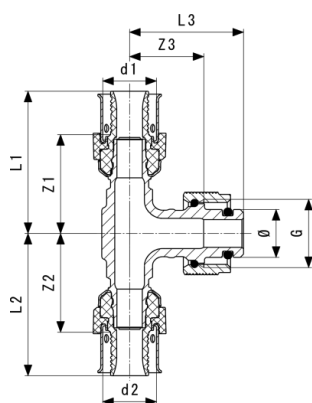

Viega Smartpress-prechodový T-kus
- červený bronz
model 6718.8

artikel	Ø	Z1	Z2	Z3	L2	L1	L3
777 012	15	27	27	24	41	41	36
777 005	15	30	30	23	44	44	35

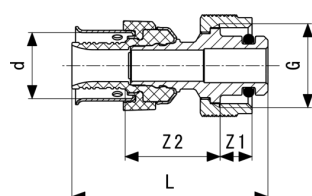

Viega Smartpress-prechodový kus
- červený bronz
model 6711.8

artikel	Z1	Z2	L
776 985	8	24	49

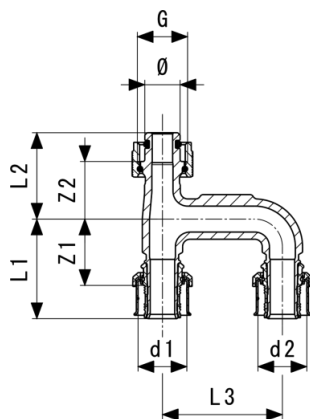

Viega Smartpress-rozširující kus
 - červený bronz
model 6725.78

artikel	d1	d2	G	Z1	Z2	L1	L2	L3	Ø
796 754	16	16	½	32	23	45	35	50	15
796 761	20	20	½	28	24	42	36	50	15
796 778	25	25	½	31	25	49	37	50	15

Imprint

Viega GmbH & Co. KG

Viega Platz 1

57439 Attendorn

Germany

Phone: +49/2722/61-0

Fax: +49/2722/61-1566

The Viega GmbH & Co. KG is represented by the general partners: Viega Management B.V. (Managing directors: Michael Klenz, Sebastian Leigemann) and Viega Management GmbH (Managing directors: Michael Klenz, Sebastian Leigemann)

Balík Submittal Package predstavuje nezáväzné informácie, ktoré sú vám k dispozícii. Všetky obsahy balíka Submittal Package boli zostavované veľmi starostlivo. Napriek tomu nemôžeme zaručiť aktuálnosť, správnosť a úplnosť informácií. Balík Submittal Package nie je pri objednávke súčasťou predmetu plnenia zmluvy.